

Утверждаю
Статс-секретарь-
заместитель Министра
сельского хозяйства
Российской Федерации



А.В. Петриков

2013г.

**ЭКЗАМЕНАЦИОННЫЕ БИЛЕТЫ
ДЛЯ ПРИЕМА ТЕОРЕТИЧЕСКОГО
ЭКЗАМЕНА ПО БЕЗОПАСНОЙ
ЭКСПЛУАТАЦИИ САМОХОДНЫХ
МАШИН КАТЕГОРИИ "В"**

1. Разрешается ли при эксплуатации трактора перевозить кого-либо на тракторе или навесном оборудовании?

1. Разрешается.
2. Допускается на короткое расстояние.
3. Запрещается.

2. Допускается ли эксплуатация самоходной машины с ослабленным креплением диска колеса?



1. Допускается.
2. Допускается не более одного резьбового соединения на диск.
3. Запрещается.

3. В каком порядке проводятся монтаж и демонтаж бустерных (соединительных) кабелей при пуске двигателя от аккумулятора другой машины?



1. При монтаже в первую очередь соединяется отрицательный (-) кабель, а при демонтаже отсоединяется положительный (+) кабель.
2. При монтаже в первую очередь соединяется положительный (+) кабель, а при демонтаже отсоединяется отрицательный (-) кабель.
3. Порядок соединения и отсоединения не имеет значения.

4. Что должны обеспечивать левый и правый тормоза при заблокированных педалях?

1. Полную остановку трактора.
2. Одновременное торможение обоих ведущих колес.
3. Раздельное торможение ведущих колес.

5. Что должен сделать оператор, прежде чем покинет рабочее место?

1. Опустить рабочее оборудование, если оно навешено.
2. Поставить рычаги гидрораспределителя в положение "Закрыто".
3. Заглушить двигатель.
4. Всё перечисленное.

6. К чему может привести использование неисправного инструмента и приспособлений при техническом обслуживании и ремонте?

1. Ухудшить качество проводимых работ.
2. Повысить вероятность травматизма.
3. Снизить производительность труда.
4. Все перечисленное.

7. Какие неисправности самоходной машины приводят к загрязнению окружающей среды?

1. Течь масла и охлаждающей жидкости.
2. Повышенная дымность двигателя.
3. Обе неисправности.

8. Как физическое здоровье водителя влияет на безопасность дорожного движения?

1. Незначительно.
2. Не влияет.
3. Физическое здоровье водителя – один из главных факторов безопасности дорожного движения.

1. Разрешается ли работать на тракторе на краю траншеи, обрывов или крутых склонов, особенно после дождя?



1. Разрешается.
2. Допускается, но с особой осторожностью.
3. Запрещается.

2. Угол поперечной статической устойчивости малогабаритного трактора:



1. Не менее 10° .
2. Не менее 15° .
3. Не менее 20° .

3. Разрешено ли эксплуатировать самоходную машину, если имеется течь топлива, масла и охлаждающей жидкости, пропуск выхлопных газов в соединениях выхлопного коллектора с двигателем и выхлопной трубой?

1. Разрешено, если течь и пропуск незначительны.
2. Разрешено, это не влияет на безопасную эксплуатацию машины.
3. Запрещено.

4. Разрешается ли эксплуатировать самоходную машину, если при её торможении не обеспечивается прямолинейность движения (“увод” в сторону более 0,5 м)?

1. Разрешается.
2. Разрешается при плавном торможении.
3. Запрещается.

5. Разрешается ли доливать бензин в топливный бак малогабаритного трактора при работающем двигателе?

1. Разрешается.
2. Запрещается.
3. Не имеет значения.

6. Допускается ли эксплуатация самоходной машины с поврежденной изоляцией на электропроводах?



1. Допускается.
2. Не допускается.
3. Допускается с отключенным включателем "Массы".

7. Какие причины могут повлиять на запрет эксплуатации самоходной машины при неправильной регулировке топливной аппаратуры двигателя?

1. Превышение установленной нормы дымности.
2. Превышение установленного расхода топлива.
3. Уменьшение установленной мощности двигателя.

8. Как надо уложить пострадавшего, если у него отсутствует пульс или он плохо прощупывается, отмечается бледность (в связи с кровотечением, кровопотерей)?



1. Сидя или полулежа (а).
2. С низким положением головы и приподнятыми ногами (б).
3. На спину, на ровную поверхность (в).

1. Какими самоходными машинами разрешено управлять при наличии удостоверения тракториста-машиниста (тракториста) категории “В”?

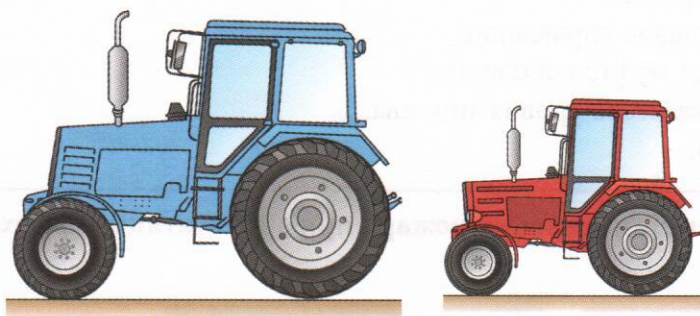

1. Колесными машинами с двигателем мощностью от 25,7 до 110,3 кВт.
2. Гусеничными и колесными машинами с двигателем мощностью до 25,7 кВт.
3. Самоходными сельскохозяйственными машинами.

2. Что необходимо предпринять перед началом движения самоходной машины?



1. Подать звуковой сигнал.
2. Подать сигнал, убедиться, что нет препятствий.
3. Убедиться, что нет препятствий.

3. Допускается ли работа на самоходной машине без зеркал заднего вида, предусмотренных конструкцией машины?

1. Допускается.
2. Запрещается.
3. На усмотрение оператора.

4. На какую величину уровень звука сигнала должен превышать уровень звука внешнего шума машины?

1. 5 дБА.
2. 7 дБА.
3. 8 дБА.

5. В каком случае эксплуатация самоходной машины запрещается?

1. Неисправны тормоза.
2. Неисправно рулевое управление.
3. Пробуксовывает муфта сцепления.
4. Не работает указатель уровня топлива.
5. Верно п. 1, 2, 3.

6. Во избежание возникновения пожара при эксплуатации самоходной машины запрещено:

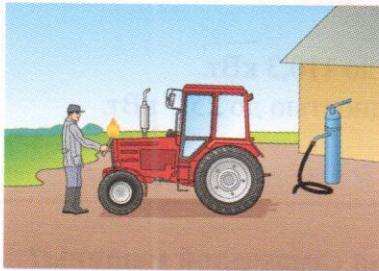

а

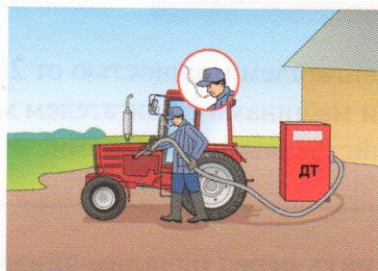

б

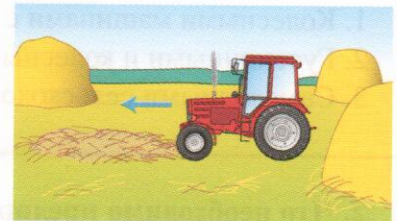

в

1. Подносить открытый огонь к топливному баку (а).
2. Курить во время заправки топливного бака (б).
3. Проводить работы без глушителя (в).
4. Всё перечисленное.

7. Эксплуатировать самоходную машину, если стояночная тормозная система не обеспечивает неподвижное состояние машины на уклоне, соответствующем техническому требованию:

1. Разрешено, если использовать противооткатные упоры.
2. Разрешено, если при остановке заглушить двигатель и включить понижающую передачу.
3. Запрещено.

8. При каких повреждениях возможно сидячее - полусидячее положение при транспортировке пострадавшего?



1. При переломах верхних конечностей, ранениях шеи.
2. При ранениях органов грудной клетки.
3. Во всех перечисленных случаях.

1. Разрешается ли изменение конструкции тормозной системы на самоходных машинах?

1. Разрешается.
2. Не разрешается.
3. Разрешается на машинах, снятых с производства.

2. Запускать двигатель трактора в замкнутом пространстве или в помещении, где не обеспечена достаточная вентиляция:

1. Разрешается.
2. Запрещается.
3. Допускаются запуск и кратковременная работа двигателя.

3. Что необходимо сделать перед спуском с крутого склона на самоходной машине?

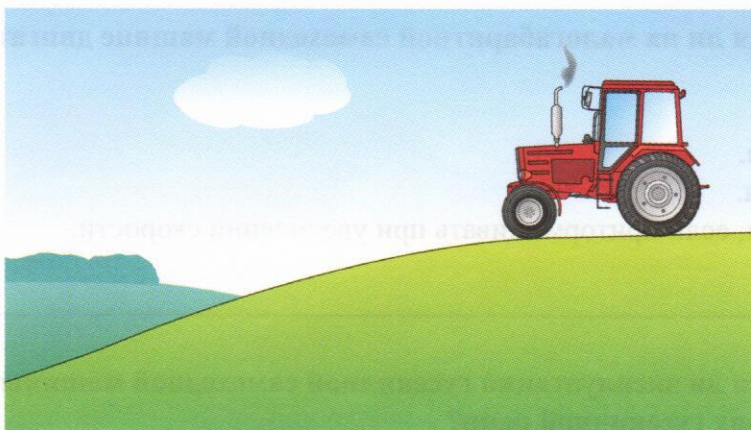

1. Выключить передачу.
2. Включить низшую передачу.
3. Включить высшую передачу.

4. Разрешается ли при эксплуатации трактора перевозить кого-либо на подножке или навесном оборудовании?

1. Разрешается.
2. Допускается на короткое расстояние.
3. Запрещается.

5. Разрешается ли эксплуатация самоходной машины с аккумуляторной батареей, имеющей незначительные утечки электролита?

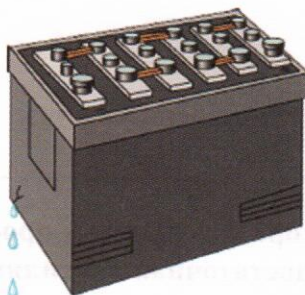

1. Разрешается в летний период.
2. Запрещается.
3. Разрешается.

6. Разрешается ли на малогабаритной самоходной машине двигаться накатом на спуске?

1. Разрешается.
2. Запрещается.
3. Разрешается, если притормаживать при увеличении скорости.

7. Разрешается ли эксплуатация гусеничной самоходной машины с трещинами и изломами в звеньях гусеничной цепи?

1. Запрещается.
2. Разрешается при условии работы без значительных нагрузок на гусеничные цепи.

8. При каких повреждениях обязательно лежачее положение при транспортировке пострадавшего?



1. При переломах позвоночника, костей таза, нижних конечностей.
2. При черепно-мозговых травмах, проникающем ранении брюшной полости.
3. Во всех перечисленных случаях.

1. Разрешено ли эксплуатировать гусеничную самоходную машину, если число звеньев в левой и правой гусеничных цепях неодинаково?

1. Разрешено.
2. Запрещено.
3. Разное количество звеньев не влияет на движение.

2. Допустимая величина увода (Δ) от прямолинейного движения при торможении самоходной машины:



1. 0,7 м.
2. 0,5 м.
3. 0,2 м.

3. В каком порядке проводятся монтаж и демонтаж бустерных (соединительных) кабелей при пуске двигателя от аккумулятора другой машины?



1. При монтаже в первую очередь соединяется отрицательный (-) кабель, а при демонтаже отсоединяется положительный (+) кабель.
2. При монтаже в первую очередь соединяется положительный (+) кабель, а при демонтаже отсоединяется отрицательный (-) кабель.
3. Порядок соединения и отсоединения не имеет значения.

4. Что доливают в аккумуляторную батарею при низком уровне электролита?



1. Кислоту.
2. Дистиллированную воду.
3. Электролит.

5. При какой из неисправностей двигателя эксплуатация машины запрещается?

1. Содержание вредных веществ в отработанных газах и их дымность превышают установленные нормы.
2. Двигатель не развивает мощность.
3. Загрязнен воздушный фильтр.

6. Что должен сделать оператор, прежде чем покинет рабочее место?

1. Опустить рабочее оборудование, если оно навешено.
2. Поставить рычаги блокировки в положение "Закрыто".
3. Заглушить двигатель.
4. Всё перечисленное.

7. Разрешено ли на одной оси самоходной машины устанавливать шины различного размера или рисунка протектора?

1. Разрешено.
2. Запрещено.
3. При необходимости можно.

8. Быстрое обеспечение неподвижности костей в области перелома (иммобилизация) позволяет:

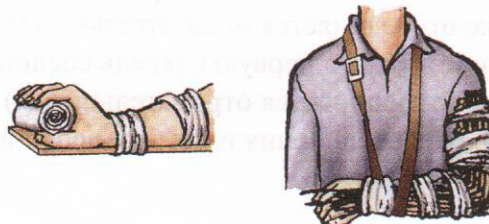

1. Уменьшить боль.
2. Предупредить осложнения и шок.
3. Верно все перечисленное.

1. При какой неисправности в ясную погоду запрещается эксплуатация машин, не оборудованных кабиной?

1. Неисправен стеклоомыватель.
2. Не работает стеклоочиститель.
3. Вышла из строя рабочая система тормозов.

2. При каком значении суммарного люфта рулевого управления запрещается эксплуатация самоходных машин?

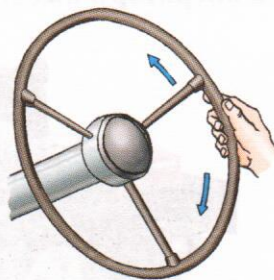

1. Более 10°.
2. Более 25°.
3. Суммарный люфт превышает допустимые значения, указанные заводом-изготовителем.

3. Допускается ли наличие трещин в сварных соединениях кабины самоходной машины?



1. Допускается длиной не более 5 мм.
2. Не допускаются.
3. Допускаются.

4. Допускается ли к эксплуатации самоходная машина с двигателем воздушного охлаждения, если воздухозаборное отверстие не защищено ограждающей сеткой?

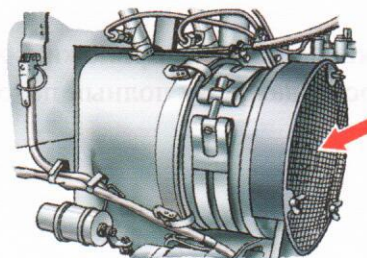

1. Допускается.
2. Не допускаются.
3. На усмотрение оператора.

5. Разрешается ли эксплуатация самоходной машины, если рычаги управления рабочими органами машины не имеют надёжной фиксации в заданном положении?

1. Разрешается.
2. Запрещается.
3. Разрешается при условии фиксации рычагов вручную.

6. Разрешается ли оператору, находящемуся рядом с машиной вне рабочего места, запуск двигателя?



1. Разрешается.
2. Запрещается.

7. Разрешена ли эксплуатация самоходной машины при подтекании масла из рабочих органов?

1. Разрешена.
2. Запрещена.
3. Регламентируется особыми условиями.

8. Укажите правильную последовательность действий при оказании первой помощи пострадавшему с открытой раной:

1. Остановить кровотечение, защитить рану от заражения, снять боль (средства из аптечки).
2. Наложить давящую повязку, приложить холод (аптечка, снег, лед).
3. Обеспечить пострадавшему полный покой, дать горячее питье (чай, кофе и т. д.).

1. Допустимая наименьшая величина остаточной высоты A почвозацепов шин ведущих колес при эксплуатации машин:

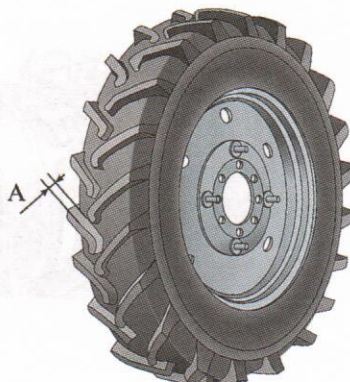

1. $A = 5$ мм.
2. $A = 7$ мм.
3. $A = 10$ мм.

2. Разрешена ли эксплуатация гусеничной самоходной машины с трещинами и изломами в звеньях гусеничной цепи?

1. Запрещена.
2. Разрешена при условии работы без значительных нагрузок на гусеничные цепи.
3. Разрешена до проведения планового технического обслуживания.

3. При отсутствии стекол в кабине эксплуатация трактора:

1. Разрешена.
2. Запрещена.
3. Допускается только в летний период.

4. Разрешено ли при эксплуатации машины или проведении ремонтных работ покидать машину при работающем двигателе?

1. Разрешено.
2. Запрещено.
3. Допускается, если навешенное оборудование опущено на землю и включен стояночный тормоз.

5. Допускается ли к эксплуатации самоходная машина с двигателем воздушного охлаждения, если воздухозаборное отверстие не защищено ограждающей сеткой?

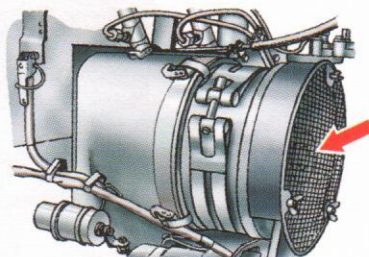

1. Допускается.
2. Не допускается
3. На усмотрение оператора.

6. Разрешена ли эксплуатация самоходной машины без предусмотренных конструкцией грязезащитных фартуков и брызговиков?

1. Разрешена.
2. Отсутствие брызговиков не влияет на безопасную эксплуатацию машины.
3. Запрещена.

7. Эксплуатация колесных тракторов запрещена при внешнем уровне шума:

1. Более 65 дБА.
2. Более 85 дБА.
3. Более 45 дБА.

8. Имobilизирующая повязка накладывается:

1. Для защиты раны от внешних воздействий и микробов.
2. Для обеспечения неподвижности поврежденных частей тела.
3. Для медленного и постепенного согревания места повреждения.

1. Допустимая наименьшая величина остаточной высоты A почвозацепов (рисунка протектора) шин управляемых колес при эксплуатации машин:

1. Не менее 4 мм.
2. Не менее 2 мм.
3. Не менее 1 мм.

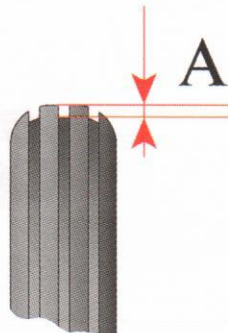

2. Разрешено ли на одной оси самоходной машины устанавливать шины различного размера или рисунка протектора?

1. Разрешено.
2. Запрещено.
3. Разрешено при эксплуатации машины на асфальтированных дорогах.



3. Сколько аварийных выходов должно быть в кабине самоходной машины?

1. Не менее одного.
2. Не менее двух.
3. Не менее трёх.

4. В каком случае запуск двигателя самоходной машины запрещен?

1. Включен выключатель "Массы".
2. Включена передача.
3. Рычаг управления подачей топлива установлен на полную подачу.

5. Какая разность давления допускается в левых и правых шинах?

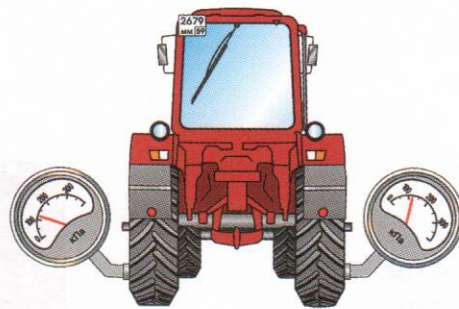

1. Не более 0,03 МПа.
2. Не более 0,02 МПа.
3. Не более 0,01 МПа.

6. Какие операции необходимо выполнить перед постановкой самоходной машины на техническое обслуживание или ремонт с целью предупреждения ее самопередвижения?

1. Подложить противооткатные упоры.
2. Включить передачу и стояночный тормоз.
3. Все перечисленные операции.

7. Эксплуатировать малогабаритную самоходную машину (класса 0,6 и ниже) с прицепом без установленного знака “Автопоезд”:

1. Разрешено.
2. Запрещено.
3. Знак устанавливается только при выполнении технологических операций.

8. Влияет ли физическое здоровье водителя на безопасность дорожного движения?

1. Влияет незначительно.
2. Не влияет.
3. Физическое здоровье водителя – один из главных факторов безопасности дорожного движения.

1. Разрешается ли использовать открытое пламя для подогрева масла в картере двигателя?

1. Разрешается.
2. Запрещается.
3. Допускается в сильные морозы.

2. Что должны обеспечивать левый и правый тормоза при заблокированных педалях?

1. Полную остановку трактора.
2. Одновременное торможение ведущих колес.
3. Раздельное торможение ведущих колес.

3. Что необходимо сделать при остановке самоходной машины на подъёме?

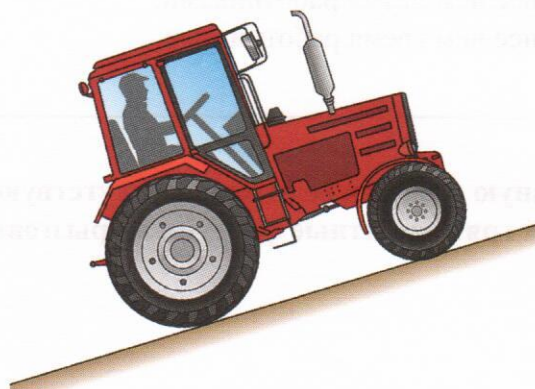

1. Включить первую или вторую передачу.
2. Включить первую или вторую передачу заднего хода.
3. Включить первую или вторую передачу и стояночный тормоз.

4. Разрешается ли эксплуатировать самоходную машину, если имеется течь топлива, масла и охлаждающей жидкости, пропуск выхлопных газов в соединениях выхлопного коллектора с двигателем и выхлопной трубой?

1. Разрешается, если течь и пропуск незначительны.
2. Разрешается, это не влияет на безопасную эксплуатацию машины.
3. Запрещается.

5. В каком случае разрешается перевозить людей в тракторном прицепе?

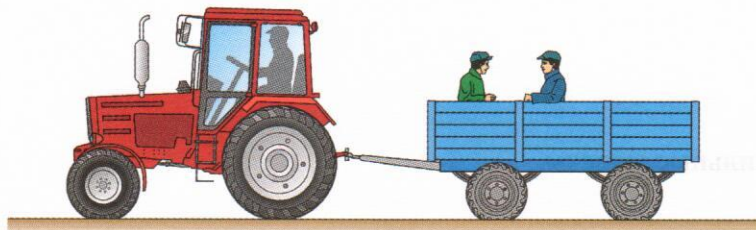

1. Запрещается во всех случаях.
2. Разрешается, если для сидения имеются оборудованные места.
3. Разрешается во всех случаях.

6. В каком случае запрещено проведение технического обслуживания машин в темное время суток?

1. При недостаточном искусственном освещении.
2. При выполнении работ менее чем двумя работниками.
3. При выполнении работ менее чем тремя работниками.

7. Эксплуатировать самоходную машину, если на ней отсутствуют предусмотренные конструкцией грязезащитные фартуки и брызговики:

1. Разрешено.
2. Запрещено.
3. На усмотрение оператора.

8. Какие действия следует предпринять при попадании в глаз инородного тела?

1. Как можно быстрее доставить пострадавшего в больницу.
2. Как можно быстрее извлечь инородное тело из глаза.
3. Перевязать глаз стерильным бинтом и как можно быстрее доставить пострадавшего в больницу.

1. С какой целью на передний кронштейн трактора устанавливают дополнительные грузы?

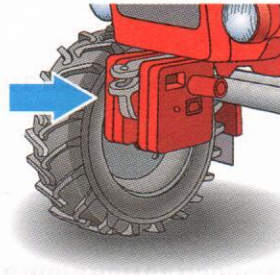

1. Для повышения поперечной устойчивости.
2. Для повышения продольной устойчивости.
3. Для повышения сцепного веса.

2. Что должен сделать оператор, прежде чем покинет рабочее место?

1. Опустить рабочее оборудование, если оно навешено.
2. Поставить рычаги блокировки в положение “Закрыто”.
3. Заглушить двигатель.
4. Всё перечисленное.

3. Допускается ли эксплуатация самоходной машины с ослабленным креплением диска колеса?



1. Допускается.
2. Допускается в исключительных случаях.
3. Запрещается.

4. Какие требования предъявляются к состоянию дверей кабины самоходной машины?

1. Обе двери оборудованы замками.
2. Одна дверь оборудована замком.
3. Двери стопорятся автоматически в крайних положениях, одна оборудована замком.

5. Проводить ремонтные операции, смазку или очистку, находясь под трактором при работающем двигателе:

1. Разрешено.
2. Разрешено, предварительно включив стояночный тормоз.
3. Запрещено.

6. Допускается ли попадание легковоспламеняющихся веществ на выхлопной коллектор или глушитель?

1. Не допускается.
2. Допускается.
3. Допускается только в холодное время года.

7. В каком режиме эксплуатации необходима комплектация самоходной машины медицинской аптечкой?

1. При движении по шоссе и переездах за пределами хозяйства.
2. При работе в поле и выполнении технологических операций.
3. Во всех режимах эксплуатации.

8. Ваши действия при отсутствии у пострадавшего сердечной и дыхательной деятельности.



1. Искусственное дыхание, освобождение дыхательных путей, наружный массаж сердца.
2. Освобождение дыхательных путей, искусственное дыхание, наружный массаж сердца.
3. Наружный массаж сердца, освобождение дыхательных путей, искусственное дыхание.

1. Допускается ли к эксплуатации самоходная машина с двигателем воздушного охлаждения, если воздухозаборное отверстие не защищено ограждающей сеткой?

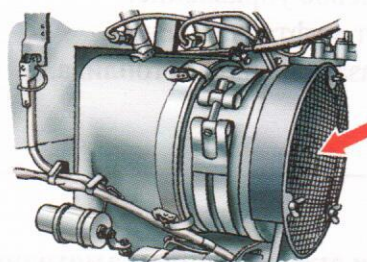

1. Допускается.
2. Не допускается.
3. На усмотрение оператора.

2. Разрешается ли эксплуатация самоходной машины с неисправной системой блокировки запуска двигателя?

1. Разрешается.
2. Разрешается с запуском на нейтральной передаче.
3. Запрещается.

3. Разрешается ли доливать бензин в топливный бак малогабаритного трактора при работающем двигателе?

1. Разрешается.
2. Запрещается.
3. Не имеет значения.

4. Световозвращатели какого цвета должны быть установлены на самоходной машине сзади?



1. Желтого (а).
2. Красного (б).
3. Белого (в).

5. В каком случае запрещается эксплуатация самоходной машины?

1. Неисправны тормоза.
2. Неисправно рулевое управление.
3. Пробуксовывает муфта сцепления.
4. Не работает указатель уровня топлива.
5. Верно п. 1, 2, 3.

6. Допускается ли эксплуатация самоходной машины с поврежденной изоляцией на электропроводах?

1. Допускается.
2. Не допускается.
3. Допускается с отключенным включателем “Массы”.

7. Работа двигателя в закрытом помещении при техническом обслуживании трактора:

1. Запрещена.
2. Разрешена.
3. Допускается только с выводом отработавших газов за пределы помещения.

8. Укажите последовательность действий при оказании первой помощи пострадавшему, находящемуся в обмороке:

1. Придать пострадавшему горизонтальное положение с приподнятыми ногами, опущенной головой, дать понюхать нашатырный спирт, расстегнуть стесняющую одежду, обрызгать лицо холодной водой.
2. Перенести пострадавшего в тень, расстегнуть одежду, уложить с приподнятой головой, наложить холодный компресс на лоб, напоить холодной водой.
3. Перенести пострадавшего в теплое помещение, растереть чистыми руками, дать горячее питье (чай, кофе и т.д.).

1. Эксплуатировать малогабаритную самоходную машину (класса 0,6 и ниже) с прицепом без установленного знака “Автопоезд”:

1. Разрешено.
2. Запрещено.
3. Знак устанавливается только при выполнении технологических операций.

2. Разрешается ли на самоходной машине двигаться накатом на крутом спуске?

1. Разрешается.
2. Запрещается.
3. Разрешается, если притормаживать при увеличении скорости.

3. Что необходимо сделать при остановке самоходной машины на подъеме?

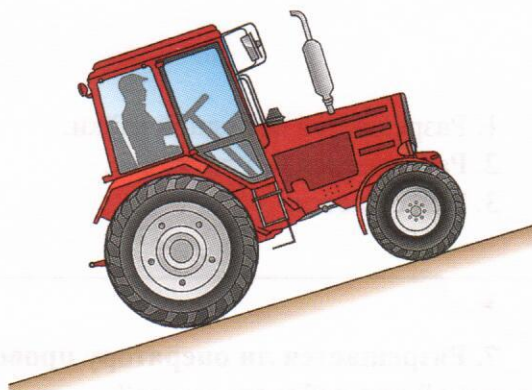

1. Включить первую или вторую передачу.
2. Включить первую или вторую передачу заднего хода.
3. Включить первую или вторую передачу и стояночный тормоз.

4. Допустимая разность давления в левых и правых шинах:

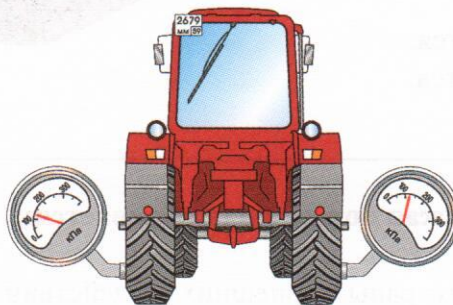

1. Не более 0,03 МПа.
2. Не более 0,02 МПа.
3. Не более 0,01 МПа.

5. Проводить ремонтные операции, смазку или очистку, находясь под трактором при работающем двигателе:

1. Разрешено.
2. Разрешено, предварительно включив стояночный тормоз.
3. Запрещено.

6. Разрешается ли эксплуатация самоходной машины без одной или нескольких гаек крепления колёс?

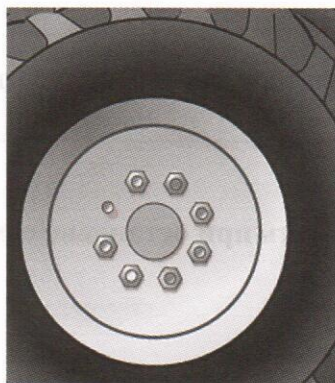

1. Разрешается без одной гайки.
2. Разрешается без двух гаек.
3. Запрещается.

7. Разрешается ли оператору проводить запуск двигателя, находясь рядом с машиной вне рабочего места?



1. Разрешается.
2. Запрещается.

8. Асептическая повязка накладывается:

1. Для защиты раны от внешних воздействий и микробов.
2. Для обеспечения неподвижности поврежденных частей тела.
3. Для медленного и постепенного согревания места повреждения.

1. Угол поперечной статической устойчивости малогабаритного трактора:



1. Не менее 10° .
2. Не менее 15° .
3. Не менее 20° .

2. В каком порядке проводятся монтаж и демонтаж бустерных (соединительных) кабелей при пуске двигателя от аккумулятора другой машины?



1. При монтаже в первую очередь соединяется отрицательный (-) кабель, а при демонтаже отсоединяется положительный (+) кабель.
2. При монтаже в первую очередь соединяется положительный (+) кабель, а при демонтаже отсоединяется отрицательный (-) кабель.
3. Порядок соединения и отсоединения не имеет значения.

3. Допускается ли эксплуатация трактора, если ступеньки или площадки для ног загрязнены, особенно в сырую погоду?

1. Допускается.
2. Не допускается.
3. На усмотрение оператора.

4. Чем шплинтуют соединительные пальцы рулевых тяг?

1. Стандартными шплинтами.
2. Самодельными шплинтами.
3. Ранее установленными шплинтами.

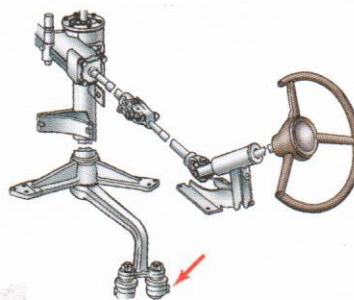

5. Разрешается ли устанавливать на колёса машин шины, не соответствующие допустимой нагрузке?

1. Запрещается.
2. Разрешается для транспортных работ.

6. Техническое обслуживание и ремонт самоходных машин разрешены, если:

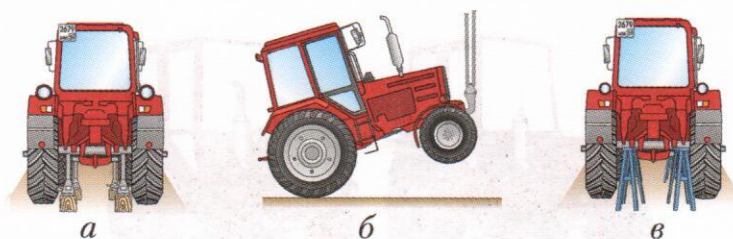

1. Машина вывешена на домкратах (а).
2. Машина вывешена на тали (б).
3. Машина установлена на специальных подставках (в).

7. Разрешается ли эксплуатировать самоходную машину, если неисправны тягово-сцепное и опорно-сцепное устройства тягача и прицепного звена или отсутствует страховочное приспособление?

1. Разрешается.
2. Разрешается, если постоянно следить за сцепкой.
3. Запрещается.

8. Использовать вату для остановки кровотечения из небольшой раны:

1. Разрешено.
2. Запрещено.
3. Разрешено, используя прокладки из марли или бинта.

1. Угол поперечной статической устойчивости малогабаритного трактора:

1. Не менее 10° .
2. Не менее 15° .
3. Не менее 20° .



2. Эксплуатация колесной самоходной машины с двигателем мощностью до 25,7 кВт разрешается при отсутствии:

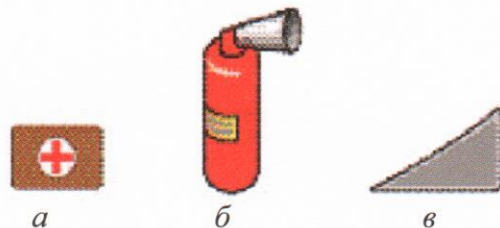

1. Аптечки (а).
2. Средств пожаротушения (б).
3. Противооткатных упоров (в).

3. С какой целью на передний кронштейн трактора устанавливают дополнительные грузы?

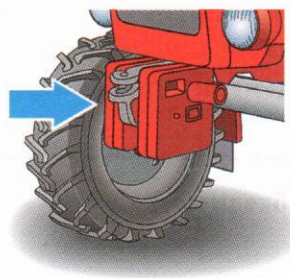

1. Для повышения поперечной устойчивости.
2. Для повышения продольной устойчивости.
3. Для повышения сцепного веса.

4. Разрешается ли использовать самоходную машину с неисправной системой блокировки запуска двигателя?

1. Разрешается.
2. Разрешается с запуском на нейтральной передаче.
3. Не разрешается.

5. Разрешается ли эксплуатация гусеничных самоходных машин, если свободный ход рукояток рычагов управления муфтами поворота более допустимого заводом-изготовителем?

1. Разрешается.
2. Разрешается при внимательном управлении.
3. Запрещается.

6. Разрешается ли эксплуатация самоходной машины с двигателем воздушного охлаждения без защитного кожуха вентилятора?

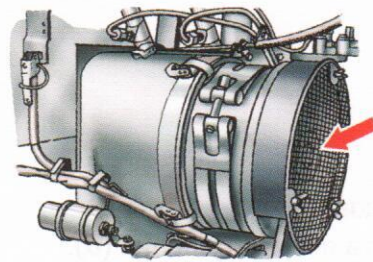

1. Разрешается.
2. Разрешается на транспортных работах.
3. Запрещается.

7. Разрешается ли эксплуатация самоходной машины при ослабленном креплении кабины, двигателя, рулевой колонки и т.д.?

1. Разрешается.
2. Запрещается.
3. На усмотрение оператора.

8. При обработке раны йодом необходимо:

1. Капнуть йод на рану.
2. Смазать всю рану.
3. Смазать края раны и кожу вокруг нее.

1. Разрешается ли эксплуатировать гусеничную самоходную машину, если число звеньев в левой и правой гусеничных цепях неодинаково?

1. Разрешается.
2. Запрещается.
3. Разное количество звеньев не имеет значения при движении.

2. Допустимая разность давления в левых и правых шинах:

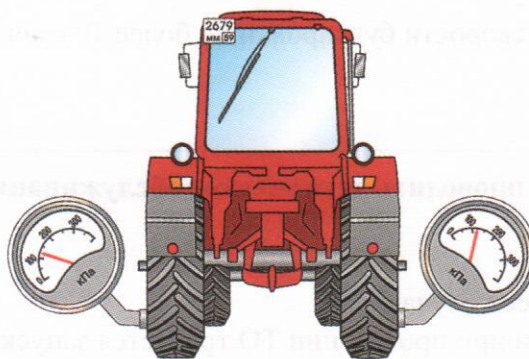

1. Не более 0,03 МПа.
2. Не более 0,02 МПа.
3. Не более 0,01 МПа.

3. При остановке самоходной машины на подъеме необходимо:

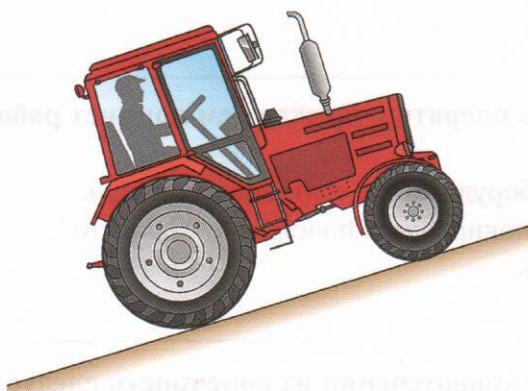

1. Включить первую или вторую передачу.
2. Включить первую или вторую передачу заднего хода.
3. Включить первую или вторую передачу и стояночный тормоз.

4. Разрешается ли буксировать машину, если фактическая масса буксируемого транспортного средства с неисправной тормозной системой превышает половину фактической массы буксирующего?

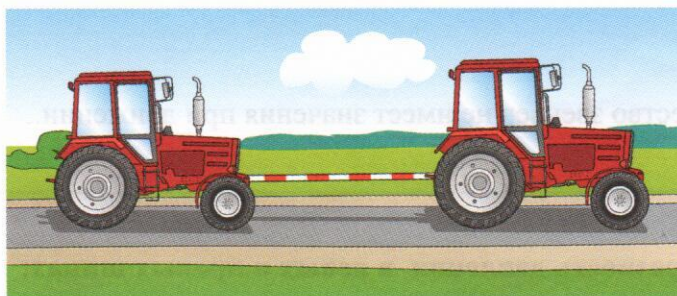

1. Разрешается при скорости буксировки не более 10 км/ч.
2. Разрешается.
3. Запрещается.

5. Разрешается ли проводить техническое обслуживание при работающем двигателе?

1. Разрешается во всех случаях.
2. Разрешается, если при проведении ТО требуется запуск двигателя.
3. Не разрешается.

6. Эксплуатировать самоходную машину, если стояночная тормозная система не обеспечивает неподвижное состояние машины на уклоне, соответствующем техническому требованию:

1. Разрешено, если использовать противооткатные упоры.
2. Разрешено, если при остановке заглушить двигатель и включить понижающую передачу.
3. Запрещено.

7. Что должен сделать оператор, прежде чем покинет рабочее место?

1. Опустить рабочее оборудование, если оно навешено.
2. Поставить рычаги блокировки в положение "Закрото".
3. Заглушить двигатель.
4. Всё перечисленное.

8. При артериальном кровотечении из конечности следует наложить кровоостанавливающий жгут. Жгут затягивают:

1. До прекращения кровотечения.
2. До вдавливания жгута в тело.
3. До появления боли у пострадавшего.

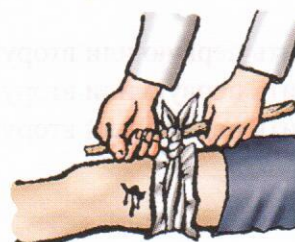

1. Разрешается ли эксплуатация самоходной машины с шинами, в которых имеются местные повреждения, обнажающие корд, а также расслоения протектора и боковины?

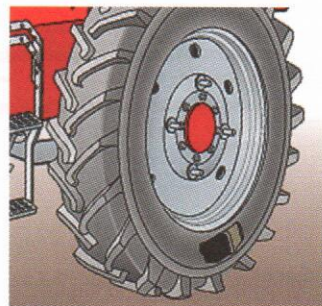

1. Разрешается.
2. Запрещается.
3. Разрешается только при холостых переездах.

2. Разрешается ли устанавливать на самоходные машины внешние световые приборы, не соответствующие требованиям конструкции?

1. Разрешается для машин, снятых с производства.
2. Разрешается.
3. Не разрешается.

3. Допускается ли эксплуатация самоходной машины с поврежденной изоляцией на электропроводах?



1. Допускается.
2. Не допускается.
3. Допускается с отключенным выключателем "Массы".

4. Какое количество фар ближнего света разрешено устанавливать на самоходной машине?

1. Не более двух.
2. Не более четырёх.
3. Не менее двух, но не более четырёх.



5. Допустимая величина увода (A) от прямолинейного движения при торможении самоходной машины:



1. 0,7 м.
2. 0,5 м.
3. 0,2 м.

6. Допускается ли эксплуатация самоходной машины при незакрепленной аккумуляторной батарее?

1. Допускается.
2. Не допускается.
3. Допускается с соблюдением мер предосторожности.

7. Допускается ли эксплуатация гусеничной самоходной машины, если провисание гусеничных цепей превышает 35-65 мм?

1. Допускается.
2. Допускается при работе без нагрузок на гусеничные цепи.
3. Запрещается.

8. Растирать снегом пострадавшего от обморожения:

1. Разрешено.
2. Разрешено, если площадь обмороженного участка тела небольшая.
3. Запрещено.

1. Наличие каких документов является основанием для допуска к управлению самоходными машинами с двигателем мощностью до 25,7 кВт?

1. Удостоверение тракториста-машиниста (тракториста) категории “В” или временное удостоверение на право управления самоходной машиной, или временное разрешение на право управления самоходной машиной.
2. Талон (допуск на эксплуатацию) о прохождении государственного технического осмотра.
3. Страховой полис обязательного страхования.
4. Свидетельство о регистрации.
5. Всё перечисленное.

2. Разрешается ли снимать крышку радиатора при работающем двигателе?

1. Разрешается.
2. Разрешается только в рукавицах.
3. Запрещается.

3. Разрешается ли устанавливать на самоходные машины внешние световые приборы, не соответствующие требованиям конструкции?

1. Разрешается для машин, снятых с производства.
2. Разрешается.
3. Не разрешается.

4. На самоходной машине двигаться накатом на крутом спуске:

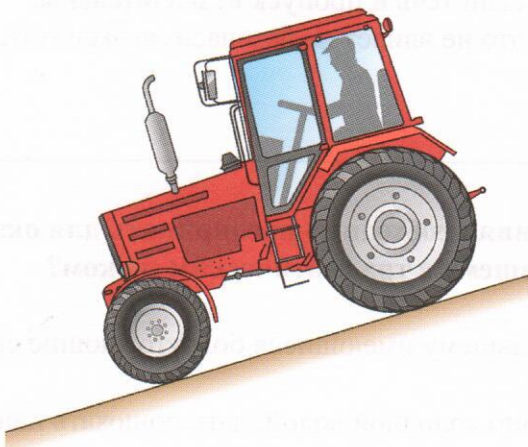

1. Разрешено.
2. Запрещено.
3. Разрешено, если притормаживать при увеличении скорости.

5. Эксплуатировать малогабаритную самоходную машину (класса 0,6 и ниже) с прицепом без установленного знака “Автопоезд”:

1. Разрешено.
2. Запрещено.
3. Знак устанавливается только при выполнении технологических операций.

6. Разрешается ли эксплуатация самоходной машины без одной или нескольких гаек крепления колес?



1. Разрешается без одной гайки.
2. Разрешается без двух гаек.
3. Запрещается.

7. Допускается ли эксплуатация самоходной машины, если имеются течь топлива, масла и охлаждающей жидкости, пропуск выхлопных газов в соединениях выхлопного коллектора с двигателем и выхлопной трубой?

1. Допускается, если течь и пропуск незначительны.
2. Допускается, это не влияет на безопасную эксплуатацию машины.
3. Запрещается.

8. Какие действия необходимо предпринять для оказания первой медицинской помощи пострадавшему с травматическим шоком?

1. Дать пострадавшему имеющиеся болеутоляющие средства и обеспечить полный покой.
2. Обрызгать лицо холодной водой, дать понюхать нашатырный спирт.
3. Уложить пострадавшего, на лоб и затылок наложить повязку.

1. Эксплуатировать самоходную машину, если стояночная тормозная система не обеспечивает неподвижное состояние машины на уклоне, соответствующем техническому требованию:

1. Разрешено, если использовать противооткатные упоры.
2. Разрешено, если при остановке заглушить двигатель и включить понижающую передачу.
3. Запрещено.

2. Разрешается ли эксплуатация самоходной машины, в которой отсутствует или неисправно устройство, исключающее возможность запуска двигателя при включенной передаче?

1. Разрешается.
2. Запрещается.
3. Разрешается с запуском на нейтральной передаче.

3. С какой целью на передний кронштейн трактора устанавливают дополнительные грузы?

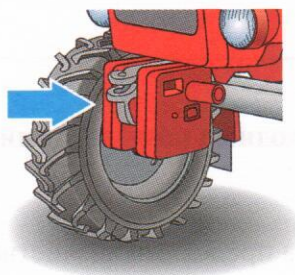

1. Для повышения поперечной устойчивости.
2. Для повышения продольной устойчивости.
3. Для повышения сцепного веса.

4. Допустимая величина увода (А) от прямолинейного движения при торможении самоходной машины:

1. 0,7 м
2. 0,5 м.
3. 0,2 м.



5. Какое количество фар ближнего света разрешено устанавливать на самоходной машине?

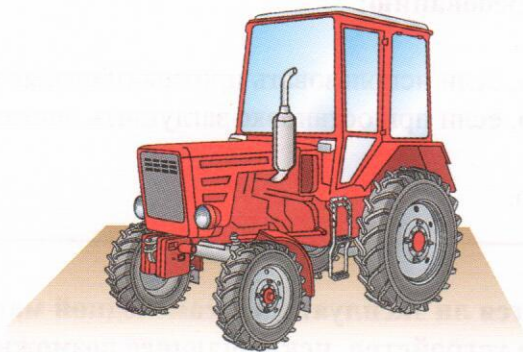

1. Не более двух.
2. Не более четырёх.
3. Не менее двух, но не более четырёх.

6. Что должен сделать оператор, прежде чем покинет рабочее место?

1. Опустить рабочее оборудование, если оно навешено.
2. Поставить рычаги блокировки в положение "Закрыто".
3. Заглушить двигатель.
4. Всё перечисленное.

7. В каком режиме эксплуатации необходима комплектация самоходной машины медицинской аптечкой:

1. При движении по шоссе и переездах за пределами хозяйства.
2. При работе в поле и выполнении технологических операций.
3. Во всех режимах.

8. Какие действия необходимо предпринять при попадании в глаз инородного тела?

1. Как можно быстрее доставить пострадавшего в больницу.
2. Как можно быстрее извлечь инородное тело из глаза.
3. Перевязать глаз стерильным бинтом и как можно быстрее доставить пострадавшего в больницу.

1. Разрешается ли эксплуатация самоходной машины без передних противотуманных фонарей?

1. Разрешается.
2. Не разрешается.
3. Не регламентируется.

2. Что необходимо сделать при остановке самоходной машины на подъёме?

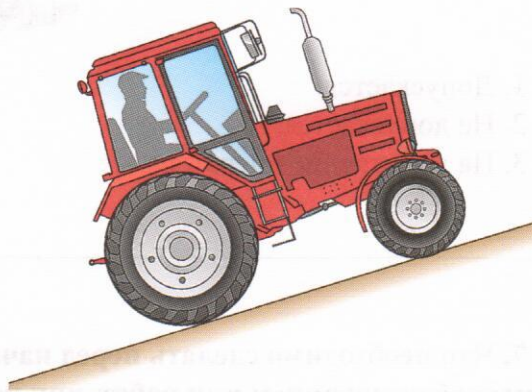

1. Включить первую или вторую передачу.
2. Включить первую или вторую передачу заднего хода.
3. Включить первую или вторую передачу и стояночный тормоз.

3. В каком случае запуск двигателя самоходной машины запрещён?

1. Включен выключатель "Массы".
2. Включена передача.
3. Рычаг управления подачей топлива установлен на полную подачу.

4. Разрешается ли установка на самоходные машины внешних световых приборов, не соответствующих требованиям конструкции?

1. Разрешается для машин, снятых с производства.
2. Разрешается.
3. Не разрешается.

5. Разрешается ли эксплуатация самоходной машины, если отсутствуют предусмотренные конструкцией грязезащитные фартуки и брызговики?

1. Разрешается.
2. Не разрешается.
3. На усмотрение оператора.

6. Допускается ли к эксплуатации самоходная машина с двигателем воздушного охлаждения, если воздухозаборное отверстие не защищено ограждающей сеткой?

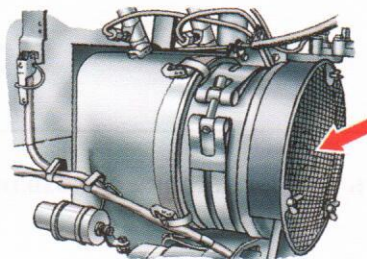

1. Допускается.
2. Не допускается.
3. На усмотрение оператора.

7. Что необходимо сделать перед началом проведения каких-либо работ с электрооборудованием или работ, при которых возможно случайное касание электрических деталей?

1. Снять с машины аккумулятор.
2. Отключить кабели аккумулятора.
3. Накрыть аккумулятор ветошью.

8. Как алкоголь влияет на скорость реакции водителя?

1. Ускоряет ее.
2. Замедляет.
3. Скорость реакции остается неизменной.

1. Разрешается ли эксплуатация гусеничной самоходной машины с трещинами и изломами в звеньях гусеничной цепи?

1. Запрещается.
2. Разрешается при работе без значительных нагрузок на гусеничные цепи.
3. Допускается до проведения очередного ТО.

2. Разрешается ли держать ногу на педали сцепления при движении самоходной машины?



1. Да.
2. Нет.
3. Допускается при включенной передаче.

3. Угол поперечной статической устойчивости малогабаритного трактора:



1. Не менее 10° .
2. Не менее 15° .
3. Не менее 20° .

4. Если вал отбора мощности не используется, то нужно ли закрывать его хвостовик кожухом?

1. Нужно.
2. Не нужно.
3. На усмотрение оператора.

5. Разрешается ли эксплуатация самоходной машины с ослабленным креплением обода и диска колеса?



1. Разрешается.
2. Не разрешается.
3. На усмотрение оператора.

6. Что должны обеспечивать левый и правый тормоза при заблокированных педалях?

1. Полную остановку трактора.
2. Одновременное торможение обоих ведущих колес.
3. Раздельное торможение ведущих колес.

7. Разрешается ли оператору проводить запуск двигателя, находясь рядом с машиной вне рабочего места?



1. Разрешается.
2. Запрещается.
3. На усмотрение оператора.

8. Характерными признаками сотрясения мозга являются:

1. Головная боль, тошнота и рвота, потеря сознания.
2. Покраснение кожных покровов, учащенное дыхание.
3. Сонливость, вялость, потемнение в глазах, учащенное сердцебиение.

1. Разрешена ли эксплуатация самоходной машины при подтекании масла из рабочих органов?

1. Разрешена.
2. Запрещена.
3. Регламентируется особыми условиями.

2. Каким должно быть соотношение размеров А (передняя часть машины) и В (задняя часть машины) при правильной регулировке сходимости колес самоходной машины?

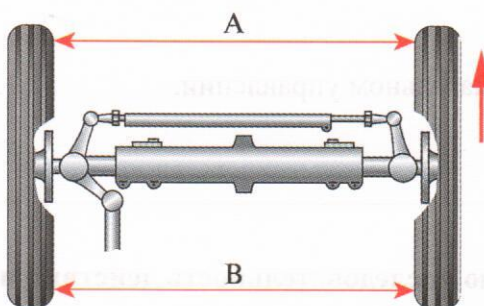

1. $A < B$.
2. $A > B$.
3. $A = B$.

3. Разрешается ли проводить ремонтные операции, смазку или очистку, находясь под трактором при работающем двигателе?

1. Разрешается.
2. Разрешается, предварительно включив стояночный тормоз.
3. Запрещается.

4. Допустимая наименьшая величина остаточной высоты А рисунка протектора колес прицепов при эксплуатации:

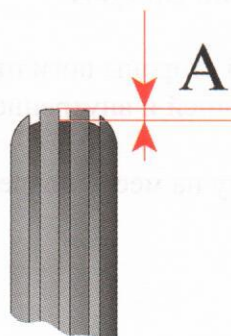

1. $A = 5$ мм.
2. $A = 3$ мм.
3. $A = 1$ мм.

5. Допускается ли эксплуатировать самоходную машину в одежде со свободными краями (полами, рукавами и т.п.)?

1. Допускается.
2. Запрещается.
3. Допускается с особой осторожностью.

6. Разрешается ли эксплуатация гусеничных самоходных машин, если свободный ход рукояток рычагов управления муфтами поворота превышает допустимый заводом-изготовителем?

1. Разрешается.
2. Разрешается при внимательном управлении.
3. Запрещается.

7. Укажите правильную последовательность действий при приготовлении электролита:

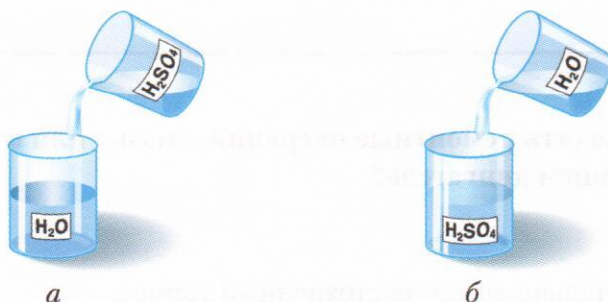

1. Залить в тару дистиллированную воду, затем в нее добавить кислоту (а).
2. Залить в тару кислоту, затем в нее добавить дистиллированную воду (б).
3. Последовательность действий не имеет значения.

8. При переломе кости голени следует:

1. Наложить шину с внешней стороны ноги от конца стопы до тазобедренного сустава.
2. Наложить две шины с внешней и внутренней стороны ноги от конца стопы до середины бедра.
3. Наложить давящую повязку на место повреждения.

1. Разрешается ли работать на самоходной машине на краю траншеи, обрывов или крутых склонов, особенно после дождя?



1. Разрешается.
2. Разрешается, но с особой осторожностью.
3. Запрещается.

2. Допускается ли наличие трещин в сварных соединениях кабины самоходной машины?



1. Допускается наличие трещин длиной не более 5 мм.
2. Не допускается.
3. Допускается.

3. Разрешается ли устанавливать на одну ось самоходной машины шины различного размера и рисунка?



1. Разрешается на асфальтированных дорогах.
2. Не разрешается.
3. Разрешается.

4. Что необходимо предпринять перед началом движения самоходной машины?

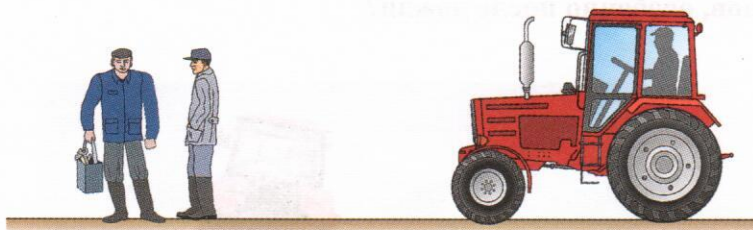

1. Подать звуковой сигнал и начать движение.
2. Подать звуковой сигнал, убедиться, что нет препятствий и плавно начать движение.
3. Убедиться, что нет препятствий и начать движение.

5. Что необходимо сделать перед спуском с крутого склона на самоходной машине?

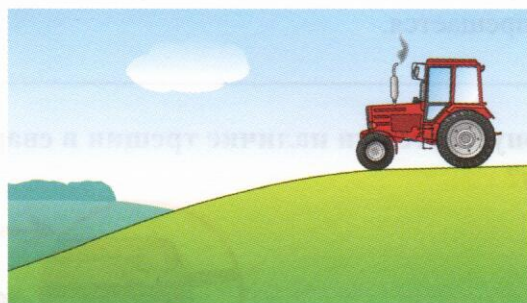

1. Выключить передачу.
2. Включить низшую передачу.
3. Включить высшую передачу.

6. Покидать кабину самоходной машины, если ковш или другое оборудование не опущены на грунт или не закреплены стопорными штырями:

1. Разрешено.
2. Запрещено.

7. Какие составные части тракторов можно подогревать открытым пламенем?

1. Только двигатель.
2. Все части, кроме двигателя.
3. Подогрев открытым пламенем запрещен.

8. Последовательность действий при химическом ожоге:

1. Снять одежду, пропитанную веществом, промыть поврежденный участок кожи обильной струей воды, наложить повязку.
2. Промыть струей воды поврежденный участок кожи, снять одежду, наложить повязку на место ожога.
3. Наложить повязку на место ожога, снять одежду, промыть поврежденный участок кожи струей воды.

1. Наличие каких документов является основанием для допуска к управлению самоходными машинами с двигателем мощностью до 25,7 кВт?

1. Удостоверение тракториста-машиниста (тракториста) категории "В", временное удостоверение на право управления самоходными машинами, временное разрешение на право управления самоходными машинами.
2. Талон (допуск на эксплуатацию) о прохождении государственного технического осмотра.
3. Страховой полис обязательного страхования.
4. Свидетельство о регистрации.
5. Всё перечисленное.

2. В каком случае запрещена эксплуатация самоходной машины?

1. Неисправны тормоза.
2. Неисправно рулевое управление.
3. Пробуксовывает муфта сцепления.
4. Не работает указатель уровня топлива.
5. Верно п. 1, 2, 3.

3. Что необходимо сделать при остановке самоходной машины на склоне?

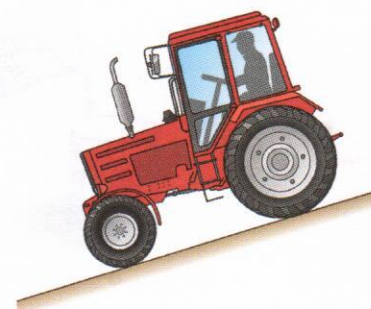

1. Включить первую или вторую передачу.
2. Включить первую или вторую передачу заднего хода.
3. Включить первую или вторую передачу заднего хода и стояночный тормоз.

4. В каких случаях запрещена буксировка самоходных машин на жесткой сцепке?

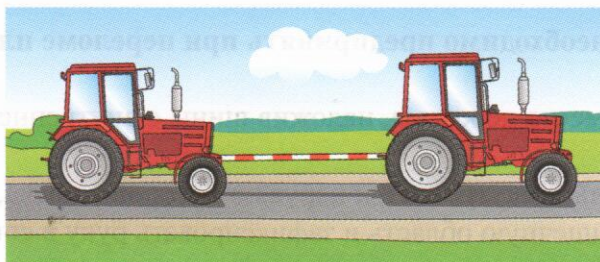

1. Неисправна рабочая тормозная система.
2. Неисправно рулевое управление.
3. Неисправен стояночный тормоз.

5. Разрешается ли оператору производить запуск двигателя, находясь рядом с машиной вне рабочего места?

1. Разрешается.
2. Запрещается.



6. Допускается ли при эксплуатации трактора перевозить кого-либо на тракторе или навесном оборудовании?

1. Допускается.
2. Допускается на короткое расстояние.
3. Запрещается.

7. Последовательность действий при приготовлении электролита:

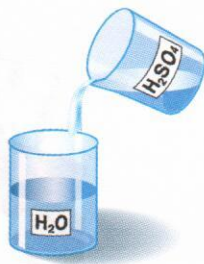

a



б

1. Залить в тару дистиллированную воду, затем в нее добавить кислоту (*a*).
2. Залить в тару кислоту, затем в нее добавить дистиллированную воду (*б*).
3. Последовательность действий не имеет значения.

8. Какие действия необходимо предпринять при переломе плеча?

1. Туго забинтовать место перелома, наложив шины с внутренней и наружной стороны плеча.
2. Наложить две шины с внутренней и наружной стороны плеча, подложить валик из мягкой ткани в подмышечную область и зафиксировать руку в согнутом состоянии косыночной повязкой.
3. Наложить давящую повязку на место повреждения.

1. Что должен сделать оператор, прежде чем покинет рабочее место?

1. Опустить рабочее оборудование, если оно навешено.
2. Поставить рычаги блокировки в положение “Закрыто”.
3. Заглушить двигатель.
4. Всё перечисленное.

2. В каких случаях запрещена буксировка самоходных машин на гибкой сцепке?

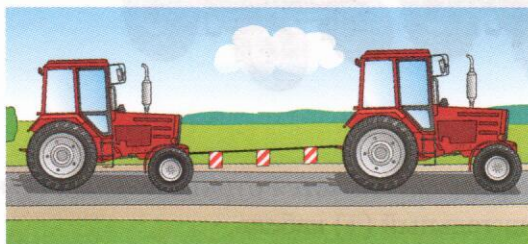

1. Неисправна рабочая тормозная система.
2. Неисправно рулевое управление.
3. Во всех перечисленных случаях.

3. В какой последовательности должны срабатывать тормоза самоходной машины и прицепа при торможении?

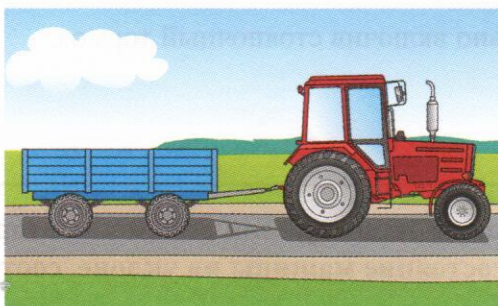

1. Торможение машины должно опережать торможение прицепа.
2. Торможение прицепа должно опережать торможение машины.
3. Одновременно.

4. Допустимая разность давлений в левых и правых шинах:

1. Не более 0,03 МПа.
2. Не более 0,02 МПа.
3. Не более 0,01 МПа.

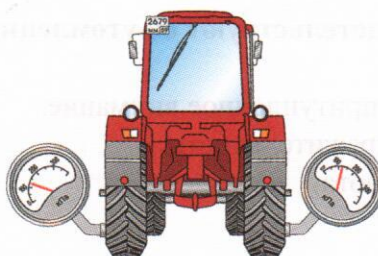

5. В каком порядке проводятся монтаж и демонтаж бустерных (соединительных) кабелей при пуске двигателя от аккумулятора другой машины?

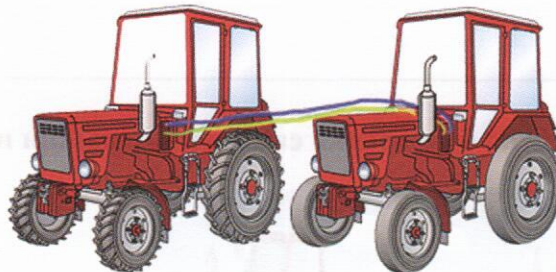

1. При монтаже в первую очередь соединяется отрицательный (-) кабель, а при демонтаже отсоединяется положительный (+) кабель.
2. При монтаже в первую очередь соединяется положительный (+) кабель, а при демонтаже отсоединяется отрицательный (-) кабель.
3. Порядок соединения и отсоединения не имеет значения.

6. Разрешается ли проводить ремонтные операции, смазку или очистку, находясь под трактором при работающем двигателе?

1. Разрешается.
2. Разрешается, предварительно включив стояночный тормоз.
3. Запрещается.

7. Эксплуатировать самоходную машину, если стояночная тормозная система не обеспечивает неподвижное состояние машины на уклоне, соответствующем техническому требованию:

1. Разрешается, если использовать противооткатные упоры.
2. Разрешается, если при остановке заглушить двигатель и включить понижающую передачу.
3. Запрещается.

8. Какие признаки свидетельствуют об утомлении?

1. Сонливость, вялость, притупленное внимание.
2. Возбужденность, раздражительность.
3. Головокружение, тошнота.

1. Допускается ли работа на самоходной машине без зеркал заднего вида, предусмотренных конструкцией машины?



1. Допускается.
2. Запрещается.
3. На усмотрение оператора.

2. Разрешается ли покидать кабину самоходной машины, если ковш или другое оборудование не опущены на грунт или не закреплены стопорными штырями?

1. Разрешается.
2. Запрещается.
3. На усмотрение оператора.

3. Допустима ли эксплуатация самоходной машины, если имеются течь топлива, масла и охлаждающей жидкости, пропуск выхлопных газов в соединениях выхлопного коллектора с двигателем и выхлопной трубой?

1. Допускается, если течь и пропуск выхлопных газов незначительны.
2. Допускается, это не влияет на безопасную эксплуатацию машины.
3. Запрещается.

4. К сдаче экзамена на право управления самоходными машинами категории "В", допускаются лица, достигшие:

1. 16 лет.
2. 17 лет.
3. 18 лет.

5. Разрешается ли проводить техническое обслуживание при работающем двигателе?

1. Разрешается во всех случаях.
2. Разрешается, если при проведении ТО требуется запуск двигателя.
3. Не разрешается.

6. Перед началом движения самоходной машины необходимо:

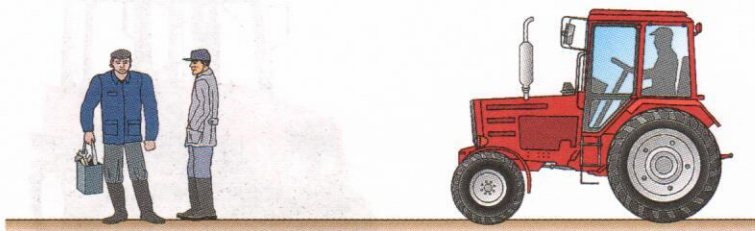

1. Подать звуковой сигнал.
2. Подать звуковой сигнал, убедиться, что нет препятствий.
3. Убедиться, что нет препятствий.

7. Разрешается ли эксплуатация самоходной машины с неисправной или отсутствующей системой блокировки запуска двигателя?

1. Разрешается.
2. Разрешается с запуском на нейтральной передаче.
3. Запрещается.

8. Что следует предпринять, если ядохимикат попал через дыхательные пути в организм?

1. Как можно быстрее доставить пострадавшего в больницу.
2. Промыть желудок.
3. Уложить пострадавшего, дать обильное питье.

1. В каком случае разрешается перевозить людей в тракторном прицепе?

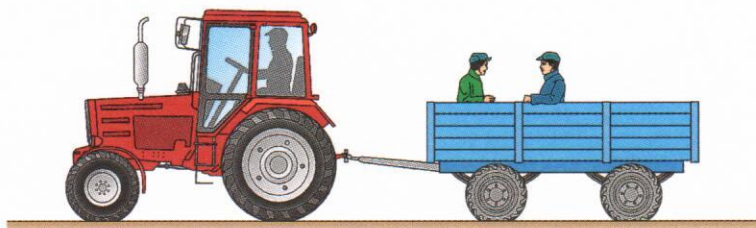

1. Запрещается во всех случаях.
2. Разрешается, если имеются оборудованные места для сидения.
3. Разрешается во всех случаях.

2. Разрешается ли эксплуатация самоходной машины при ослабленном креплении кабины, двигателя, рулевой колонки и др.?

1. Разрешается.
2. Запрещается.
3. На усмотрение оператора.

3. Допускается ли на самоходной машине пользоваться накатом при движении на крутом спуске?

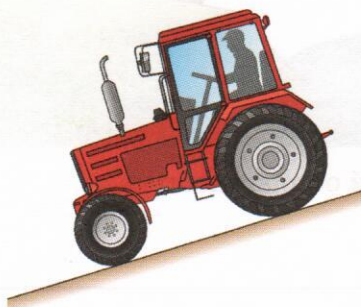

1. Допускается.
2. Запрещается.
3. Допускается, если притормаживать при увеличении скорости.

4. Что должны обеспечивать левый и правый тормоза при заблокированных педалях?

1. Полную остановку трактора.
2. Одновременное торможение обоих ведущих колес.
3. Раздельное торможение ведущих колес.

5. На какую величину уровень звука сигнала должен превышать уровень звука внешнего шума машины?

1. 5 дБА.
2. 7 дБА.
3. 8 дБА.

6. Разрешается ли использовать открытое пламя для подогрева масла в картере двигателя?

1. Разрешается.
2. Запрещается.
3. Допускается в сильные морозы.

7. Работать на самоходной машине на краю траншей, обрывов или крутых склонов, особенно после дождя:

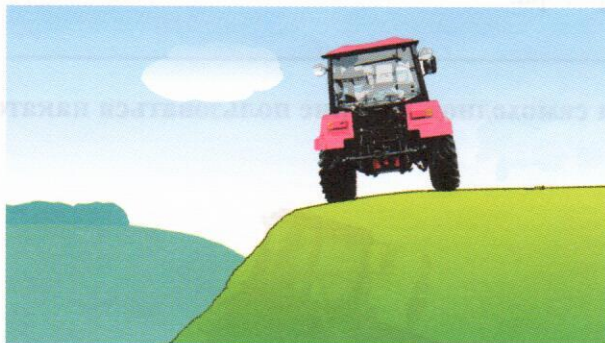

1. Разрешается.
2. Допускается работа с особой осторожностью.
3. Запрещается.

8. Основные признаки артериального кровотечения:

1. Пульсирующая или фонтанирующая струя ярко-алого цвета.
2. Равномерная непрерывная струя темно-вишневого цвета.
3. Равномерно-сочащаяся со всей поверхности раны алая кровь.

1. Какое расстояние должно быть между машинами при буксировке на жесткой сцепке?

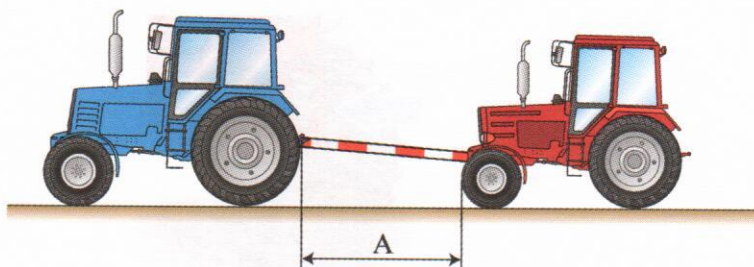

1. От 4 до 6 м.
2. Не более 4 м.
3. 6 м и более.

2. Разрешается ли установка на самоходные машины внешних световых приборов, не соответствующих требованиям конструкции?

1. Разрешается для машин, снятых с производства.
2. Разрешается.
3. Не разрешается.

3. Наличие каких документов является основанием для допуска к управлению самоходными машинами с двигателями мощностью до 25,7 кВт?

1. Удостоверение тракториста-машиниста (тракториста) категории "В", временное удостоверение на право управления самоходными машинами, временное разрешение на право управления самоходными машинами.
2. Талон (допуск на эксплуатацию) о прохождении государственного технического осмотра.
3. Страховой полис обязательного страхования.
4. Свидетельство о регистрации.
5. Всё перечисленное.

4. Перед началом движения самоходной машины необходимо:

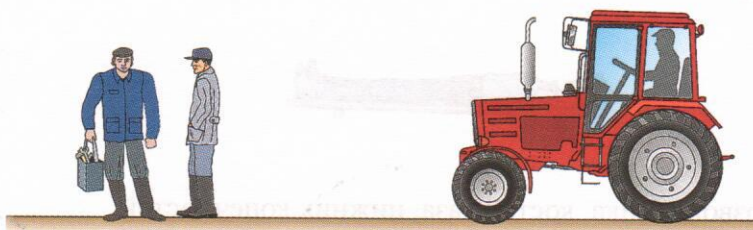

1. Подать звуковой сигнал.
2. Подать сигнал, убедиться, что нет препятствий.
3. Убедиться, что нет препятствий.

5. С какой целью на передний кронштейн трактора устанавливают дополнительные грузы?

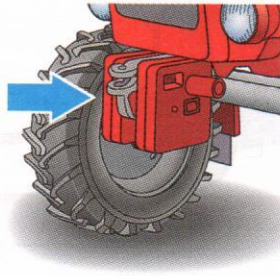

1. Для повышения поперечной устойчивости.
2. Для повышения продольной устойчивости.
3. Для повышения сцепного веса.

6. Разрешена ли эксплуатация самоходной машины при подтекании масла из рабочих органов?

1. Разрешена.
2. Запрещена.
3. Регламентируется особыми условиями.

7. Разрешается ли эксплуатация гусеничной самоходной машины с трещинами и изломами в звеньях гусеничной цепи?

1. Запрещается.
2. Разрешается при условии работы без значительных нагрузок на гусеничные цепи.

8. При каких повреждениях обязательно лежачее положение при транспортировке пострадавшего?



1. При переломах позвоночника, костей таза, нижних конечностей.
2. При черепно-мозговой травме, проникающем ранении брюшной полости.
3. Во всех перечисленных случаях.

1. Какое расстояние должно быть между машинами при буксировке на гибкой сцепке?

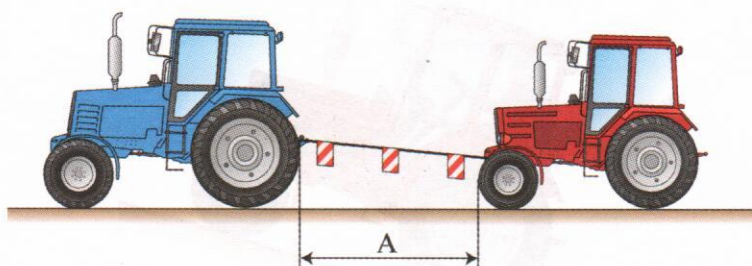

1. От 4 до 6 м.
2. Не более 4 м.
3. Длина троса не регламентируется.

2. Разрешается ли на самоходной машине двигаться накатом на крутом спуске?

1. Разрешается.
2. Запрещается.
3. Разрешается, если притормаживать при увеличении скорости.

3. В какой последовательности должны срабатывать тормоза самоходной машины и прицепа при торможении?

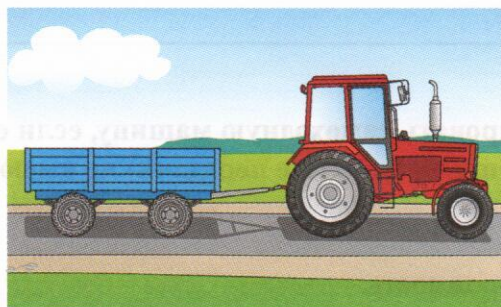

1. Торможение машины должно опережать торможение прицепа.
2. Торможение прицепа должно опережать торможение машины.
3. Одновременно.

4. Разрешается ли оператору производить запуск двигателя, находясь рядом с машиной вне рабочего места?

1. Разрешается.
2. Запрещается.
3. На усмотрение оператора.

5. Что необходимо сделать при остановке самоходной машины на подъёме?

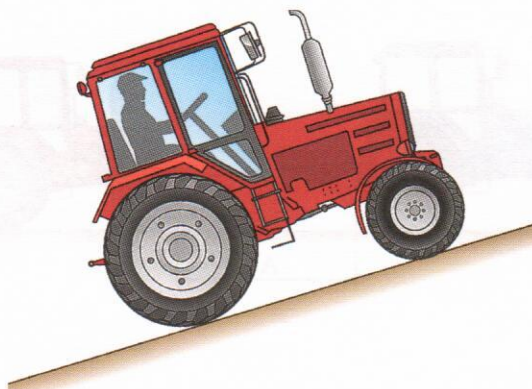

1. Включить первую или вторую передачу.
2. Включить первую или вторую передачу заднего хода.
3. Включить первую или вторую передачу и стояночный тормоз.

6. Доливать бензин в топливный бак самоходной машины при работающем двигателе:

1. Разрешено.
2. Запрещено.
3. Не имеет значения.

7. Разрешается ли эксплуатировать самоходную машину, если ее вращающиеся части (карданные, цепные, ремённые, зубчатые передачи) не имеют защитных кожухов?

1. Разрешается, соблюдая осторожность.
2. Запрещается.
3. На усмотрение оператора.

8. Основные признаки венозного кровотечения:

1. Пульсирующая или фонтанирующая струя ярко-алого цвета.
2. Равномерная непрерывная струя темно-вишневого цвета.
3. Равномерно-сочащаяся со всей поверхности раны алая кровь.

1. Проводить ремонтные операции, смазку или очистку, находясь под трактором при работающем двигателе:

1. Разрешено.
2. Разрешено, предварительно включив стояночный тормоз.
3. Запрещено.

2. В каком режиме эксплуатации необходима комплектация самоходной машины медицинской аптечкой?

1. При движении по шоссе.
2. При работе в поле и выполнении технологических операций.
3. При всех режимах эксплуатации.

3. Что должен сделать оператор, прежде чем покинет рабочее место?

1. Опустить рабочее оборудование.
2. Поставить рычаги блокировки в положение "Закрото".
3. Заглушить двигатель.
4. Всё перечисленное.

4. Допускается ли эксплуатация самоходной машины с поврежденной изоляцией на электропроводах?



1. Допускается.
2. Не допускается.
3. Допускается с отключенным выключателем "Массы".

5. Допускается ли наличие трещин в сварных соединениях кабины самоходной машины?



1. Допускается наличие трещин длиной не более 5 мм.
2. Не допускается.
3. Допускается.

6. Эксплуатация самоходной машины, если на ней отсутствуют предусмотренные конструкцией грязезащитные фартуки и брызговики:

1. Разрешена.
2. Запрещена.
3. На усмотрение оператора.

7. Допускается ли эксплуатация гусеничной самоходной машины, если провисание гусеничных цепей превышает 35-65 мм?

1. Допускается.
2. Допускается при работе без нагрузок на гусеничные цепи.
3. Запрещается.

8. Основные признаки капиллярного кровотечения:

1. Пульсирующая или фонтанирующая струя ярко-алого цвета.
2. Равномерная непрерывная струя темно-вишневого цвета.
3. Равномерно-сочащаяся со всей поверхности раны алая кровь.

1. Какое количество фар ближнего света разрешено устанавливать спереди на самоходной машине?



1. Не более двух.
2. Не более четырех.
3. Не менее двух, но не более четырех.

2. Покидать кабину самоходной машины, если ковш или другое оборудование не опущены на грунт или не закреплены стопорными штырями:

1. Разрешено.
2. Запрещено.
3. На усмотрение оператора.

3. Допустимая разность давления в левых и правых шинах:

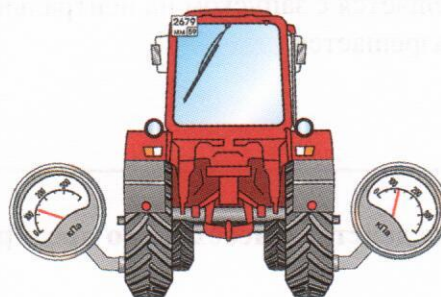

1. Не более 0,03 МПа.
2. Не более 0,02 МПа.
3. Не более 0,01 МПа.

4. Допускается ли работа на самоходной машине без зеркал заднего вида, предусмотренных конструкцией машины?



1. Допускается.
2. Эксплуатация запрещена.
3. На усмотрение оператора.

5. Эксплуатировать самоходную машину, если стояночная тормозная система не обеспечивает неподвижное состояние машины на уклоне, соответствующем техническому требованию:

1. Разрешено, если использовать противооткатные упоры.
2. Разрешено, если при остановке заглушить двигатель и включить понижающую передачу.
3. Запрещено.

6. Разрешается ли эксплуатация гусеничных самоходных машин, если свободный ход рукояток рычагов управления муфтами поворота более допустимого заводом-изготовителем?

1. Разрешается.
2. Разрешается при внимательном управлении.
3. Запрещается.

7. Разрешается ли эксплуатация самоходной машины с неисправной или отсутствующей системой блокировки запуска двигателя?

1. Разрешается.
2. Разрешается с запуском на нейтральной передаче.
3. Не разрешается.

8. Какие действия необходимо предпринять при попадании в глаз инородного тела?

1. Как можно быстрее доставить пострадавшего в больницу.
2. Как можно быстрее извлечь инородное тело из глаза.
3. Перевязать глаз стерильным бинтом и как можно быстрее доставить пострадавшего в больницу.

1. Разрешается ли снимать крышку радиатора для определения уровня охлаждающей жидкости при работающем двигателе?

1. Разрешается.
2. Запрещается.
3. Разрешается, предварительно надев рукавицы.

2. Наличие каких документов является основанием для допуска к управлению самоходными машинами с двигателем мощностью до 25,7 кВт?

1. Удостоверение тракториста-машиниста (тракториста) категории "В", временное удостоверение на право управления самоходной машиной, временное разрешение на право управления самоходной машиной.
2. Талон (допуск на эксплуатацию) о прохождении государственного технического осмотра.
3. Страховой полис обязательного страхования.
4. Свидетельство о регистрации.
5. Всё перечисленное.

3. Эксплуатировать малогабаритную самоходную машину (класса 0,6 и ниже) с прицепом без установленного знака "Автопоезд":

1. Разрешено.
2. Запрещено.
3. Знак устанавливается только при выполнении технологических операций.

4. Разрешается ли использование самоходной машины с аккумуляторной батареей, имеющей незначительные утечки электролита?

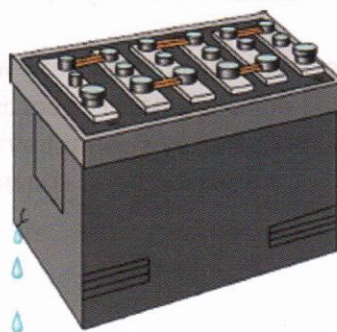

1. Разрешается в летний период.
2. Не разрешается.
3. Разрешается.

5. Разрешается ли эксплуатация гусеничной самоходной машины с трещинами и изломами в звеньях гусеничной цепи?

1. Запрещается.
2. Разрешается при условии работы без значительных нагрузок на гусеничные цепи.

6. Допустимая величина увода (А) от прямолинейного движения при торможении самоходной машины:



1. 0,7 м.
2. 0,5 м.
3. 0,2 м.

7. Работа двигателя в закрытом помещении при техническом обслуживании трактора:

1. Запрещена.
2. Разрешена.
3. Допускается только с выводом отработавших газов за пределы помещения.

8. Как следует накладывать шину при переломе бедра?

1. Наружная шина захватывает всю ногу и туловище до подмышечной впадины, а с внутренней стороны ноги занимает расстояние от подошвы до промежности.
2. Шина накладывается с наружной и внутренней стороны конечности.
3. Шина захватывает с обеих сторон коленный и голеностопный суставы.

1. Наличие каких документов является основанием для допуска к управлению самоходными машинами с двигателем мощностью до 25,7 кВт?

1. Удостоверение тракториста-машиниста (тракториста) категории "В", временное удостоверение на право управления самоходными машинами, временное разрешение на право управления самоходными машинами.
2. Талон (допуск на эксплуатацию) о прохождении государственного технического осмотра.
3. Страховой полис обязательного страхования.
4. Свидетельство о регистрации.
5. Всё перечисленное выше.

2. Перед началом движения самоходной машины необходимо:

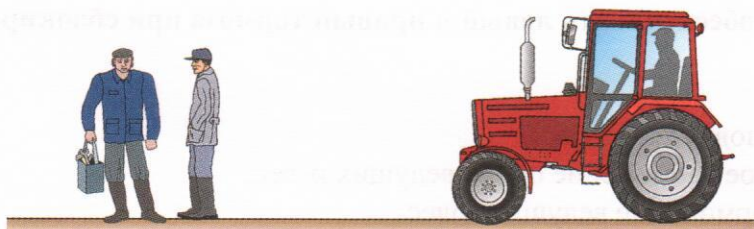

1. Подать звуковой сигнал.
2. Подать звуковой сигнал, убедиться, что нет препятствий.
3. Убедиться, что нет препятствий.

3. В каком порядке производятся монтаж и демонтаж бустерных (соединительных) кабелей при пуске двигателя от аккумулятора другой машины?



1. При монтаже в первую очередь соединяется отрицательный (-) кабель, а при демонтаже отсоединяется положительный (+) кабель.
2. При монтаже в первую очередь соединяется положительный (+) кабель, а при демонтаже отсоединяется отрицательный (-) кабель.
3. Порядок соединения и отсоединения не имеет значения.

4. Что доливают в аккумуляторную батарею при низком уровне электролита?

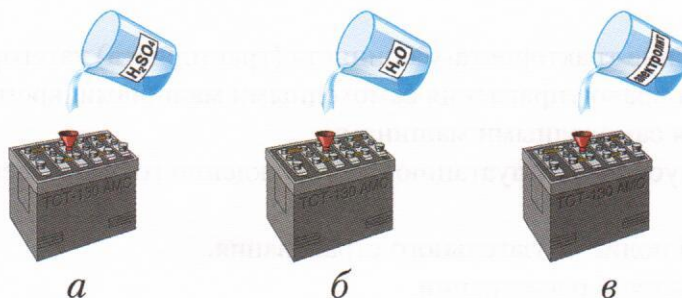

1. Кислоту (а).
2. Дистиллированную воду (б).
3. Электролит (в).

5. Что должны обеспечивать левый и правый тормоза при заблокированных педалях?

1. Полную остановку трактора.
2. Одновременное торможение обоих ведущих колес.
3. Раздельное торможение ведущих колес.

6. Эксплуатация самоходной машины, у которой имеются течи топлива, масла и охлаждающей жидкости, пропуск выхлопных газов в соединениях выхлопного коллектора с двигателем и выхлопной трубой:

1. Разрешена, если течь и пропуск выхлопных газов незначительны.
2. Разрешена, это не влияет на безопасную эксплуатацию машины.
3. Запрещена.

7. Эксплуатировать самоходную машину, если вращающиеся части машины (карданные, цепные, ремённые, зубчатые передачи) не имеют защитных кожухов:

1. Разрешается, соблюдая осторожность.
2. Запрещается.
3. На усмотрение оператора.

8. Как алкоголь влияет на реакции водителя?

1. Повышает ее.
2. Снижает.
3. Скорость реакции остается неизменной.

1. Разрешается ли производить ремонтные операции, смазку или очистку, находясь под трактором при работающем двигателе?

1. Разрешается.
2. Разрешается, предварительно включив стояночный тормоз.
3. Запрещается.

2. Что необходимо сделать при остановке самоходной машины на подъёме?



1. Включить первую или вторую передачу.
2. Включить первую или вторую передачу заднего хода.
3. Включить первую или вторую передачу и стояночный тормоз.

3. В каком случае запрещается эксплуатация самоходной машины?

1. Неисправны тормоза.
2. Неисправно рулевое управление.
3. Пробуксовывает муфта сцепления.
4. Не работает указатель уровня топлива.
5. Верно п. 1, 2, 3.

4. Угол поперечной статической устойчивости малогабаритного трактора:



1. Не менее 10°.
2. Не менее 15°.
3. Не менее 20°.

5. Разрешается ли работать на самоходной машине без зеркал заднего вида, предусмотренных конструкцией машины?

1. Разрешается.
2. Эксплуатация запрещена.
3. На усмотрение оператора.

6. Допускается ли установка на одной оси самоходной машины шин различного размера или рисунка протектора?



1. Допускается.
2. Запрещается.
3. Допускается при необходимости.

7. Разрешается ли эксплуатировать гусеничную самоходную машину, если число звеньев в левой и правой гусеничных цепях неодинаково?

1. Разрешается.
2. Запрещается.
3. Разное число звеньев не имеет значения при движении.

8. У пострадавшего отсутствует сердечная и дыхательная деятельность. Ваши действия:

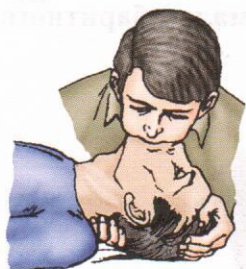

1. Искусственное дыхание, освобождение дыхательных путей, наружный массаж сердца.
2. Освобождение дыхательных путей, искусственное дыхание, наружный массаж сердца.
3. Наружный массаж сердца, освобождение дыхательных путей, искусственное дыхание.

1. С какой целью на передний кронштейн трактора устанавливают дополнительные грузы?

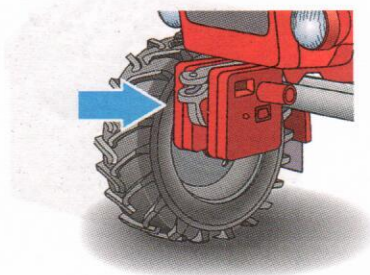

1. Для повышения поперечной устойчивости трактора.
2. Для повышения продольной устойчивости трактора.
3. Для повышения сцепного веса.

2. В каком случае буксировка самоходных машин на жесткой сцепке запрещена?

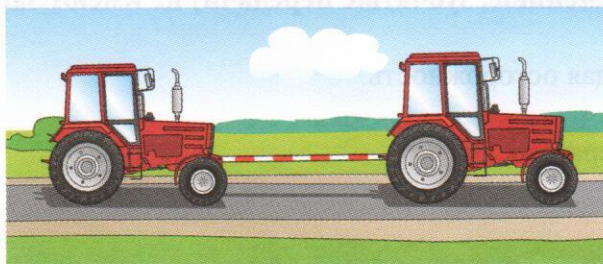

1. Неисправна рабочая тормозная система.
2. Неисправно рулевое управление.
3. Неисправен стояночный тормоз.

3. Разрешается ли устанавливать на самоходные машины внешние световые приборы, не соответствующие требованиям конструкции?

1. Разрешается для машин, снятых с производства.
2. Разрешается.
3. Не разрешается.

4. Разрешается ли использование самоходной машины с аккумуляторной батареей, имеющей незначительные утечки электролита?



1. Разрешается в летний период.
2. Запрещается.
3. Разрешается.

5. Разрешается ли сходить с трактора и садиться на него на ходу?

1. Разрешается.
2. Запрещается.
3. Допускается при медленном движении трактора.

6. Эксплуатировать самоходную машину, если вращающиеся части машины (карданные, цепные, ремённые, зубчатые передачи) не имеют защитных кожухов:

1. Разрешено, соблюдая осторожность.
2. Запрещено.
3. На усмотрение оператора.

7. Какие действия работников приводят к травмированию?

1. Использование машины не по прямому назначению.
2. Работа без предусмотренных инструкцией средств индивидуальной защиты.
3. Верно п. 1, 2.

8. Влияет ли физическое здоровье водителя на безопасность дорожного движения?

1. Влияет незначительно.
2. Не влияет.
3. Физическое здоровье водителя – один из главных факторов безопасности дорожного движения.

1. Эксплуатировать самоходную машину, если обнаружены течь топлива, масла и охлаждающей жидкости, пропуск выхлопных газов в соединениях выхлопного коллектора с двигателем и выхлопной трубой:

1. Разрешено, если течь и пропуск незначительны.
2. Разрешено, это не влияет на безопасную эксплуатацию машины.
3. Запрещено.

2. Разрешается ли эксплуатация самоходной машины с шинами, в которых имеются местные повреждения, обнажающие корд, а также расслоения протектора и боковины?

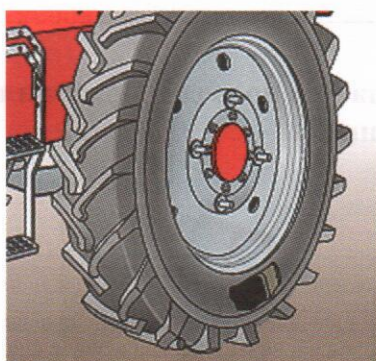

1. Разрешается.
2. Запрещается.
3. Разрешается только при холостых переездах.

3. Доливать бензин в топливный бак малогабаритного трактора при работающем двигателе:

1. Разрешено.
2. Запрещено.
3. Не имеет значения.

4. В каком случае запуск двигателя самоходной машины запрещен?

1. Включен выключатель "Массы".
2. Включена передача.
3. Рычаг управления подачи топлива установлен на полную подачу.

5. Угол поперечной статической устойчивости малогабаритного трактора:

1. Не менее 10°.
2. Не менее 15°.
3. Не менее 20°.



6. В каком случае разрешается проводить работы по техническому обслуживанию и ремонту самоходной машины?

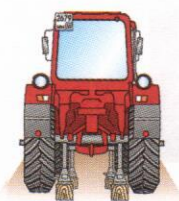

а

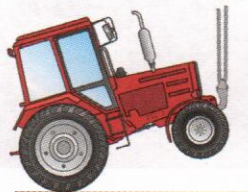

б

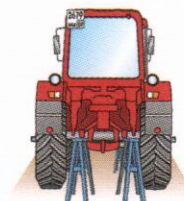

в

1. Самоходная машина вывешена на домкратах (а).
2. Самоходная машина вывешена на тали (б).
3. Самоходная машина установлена на специальных подставках (в).

7. Разрешается ли оператору производить запуск двигателя, находясь рядом с машиной вне рабочего места?

1. Разрешено.
2. Запрещено.
3. На усмотрение оператора.

8. Какие действия необходимо предпринять, если к коже прилипли остатки обгоревшей одежды?

1. Как можно быстрее удалить их с кожи.
2. Наложить на рану повязку, используя стерильный бинт и не удаляя остатки одежды.
3. По возможности быстрее промыть рану химическим раствором.

1. Разрешается ли посторонним лицам находиться в рабочей зоне (зоне хода) электропогрузчика (штабелера)?

1. Разрешается.
2. Запрещается.
3. Разрешается в случае крайней необходимости.

2. В каком положении должны находиться вилы при движении погрузчика без груза?

1. На максимальной высоте.
2. На средней высоте.
3. Следует опустить вилы до уровня пола.

3. Что нужно сделать, если постороннее лицо окажется в зоне хода машины?

1. Включить звуковой сигнал.
2. Снизить скорость.
3. Прекратить движение и принять меры для освобождения зоны хода.

4. Грязь и пыль, скапливающиеся на поверхности элементов батареи во время работы, в процессе эксплуатации необходимо удалять:

1. Ветошью.
2. Влажным паром.
3. Мыльной водой.
4. Правильно п. 1, 2.

5. Что следует предпринять при подъеме груза по массе, близкой к разрешенной грузоподъемности?

1. Осмотреть груз.
2. Проверить крепление груза.
3. Предварительно поднять груз на высоту 200-300 мм и проверить надежность действия тормоза.

6. Разрешается ли на площадку (вилы) навешивать и транспортировать навесные или качающиеся грузы?



1. Разрешается при транспортировке на незначительное расстояние.
2. Запрещается.
3. Разрешается при необходимости.

7. Рабочая температура электролита аккумуляторных батарей должна соответствовать:

1. 15-25° С.
2. 20-40° С.
3. 30-50° С.

8. При каких повреждениях возможно сидячее или полусидячее положение при транспортировке пострадавшего?

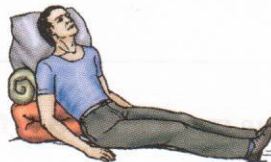

1. При переломах верхних конечностей, ранениях шеи.
2. При ранениях органов грудной клетки.
3. Во всех перечисленных случаях.

1. В каком положении должны находиться вилы при движении погрузчика с грузом?

1. На максимальной высоте.
2. На средней высоте.
3. Нужно приподнять груз над полом на высоту до 50 см.

2. Разрешается ли водителю управлять машиной, сойдя с сиденья?

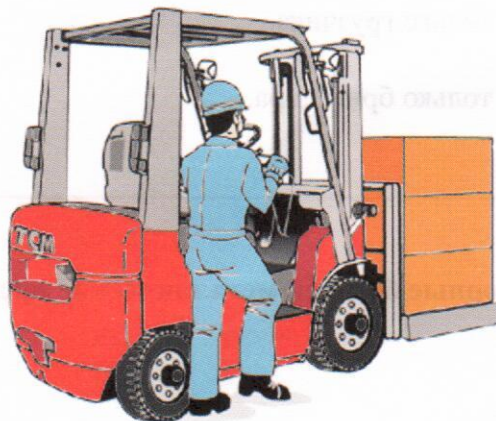

1. Разрешается.
2. Запрещается.

3. Для достижения оптимального срока службы аккумуляторных батарей необходимо избегать разрядов:

1. Более 80% номинальной мощности.
2. Более 65% номинальной мощности.
3. Более 50% номинальной мощности.

4. Находиться кому-либо под поднятым грузом:

1. Запрещается.
2. Разрешается только грузчику.
3. Допускается при укладке груза на верхний ярус.

5. Разрешается ли буксировка электропогрузчиком другого транспортного средства?

1. Разрешается.
2. Запрещается.
3. Допускается в исключительных случаях.

6. Разрешается ли перевозить людей на электропогрузчике?

1. Разрешается подвозить только грузчика.
2. Запрещается.
3. Разрешается подвозить только бригадира.

7. Класть на аккумуляторные батареи металлические предметы и инструмент:

1. Разрешено.
2. Запрещено.

8. Что необходимо предпринять при ожоге горячим битумом или смолой?

1. Наложить повязку, используя стерильный бинт.
2. По возможности быстро удалить битум и смолу с кожи.
3. Удалить битум или смолу с кожи, используя химические растворители.

1. Как правильно транспортировать грузы на электропогрузчике?

1. Жестко прикрепив к вилам.
2. Россыпью на поддоне.
3. Только в специальных поддонах или прочной упаковке.

2. Рабочая температура электролита аккумуляторных батарей должна соответствовать:

1. 15-25° С.
2. 20-40° С.
3. 30-50° С.

3. Разрешается ли на электропогрузчике передвигаться через препятствия (заграждения, рельсы, канавы)?

1. Разрешается, если препятствия небольшие.
2. Запрещается.
3. На усмотрение оператора.

4. Оставлять груз в подвешенном состоянии при перерывах в работе или по окончании:

1. Разрешено, предварительно выключив клавишный выключатель.
2. Разрешено, предварительно установив опору под раму.
3. Запрещено.

5. Чем следует пользоваться для разворота, а также предотвращения самопроизвольного разворота длинномерных и громоздких грузов во время их подъема или перемещения?

1. Руками, предварительно надев рукавицы.
2. Шестом.
3. Специальными оттяжками необходимой длины.

6. Перед опусканием груза необходимо:

1. Установить подкладки.
2. Убедиться в отсутствии посторонних лиц.
3. Осмотреть место, куда груз должен быть опущен, убедиться в невозможности его падения, опрокидывания или сползания.

7. Во избежание повреждений аккумуляторной батареи нельзя превышать максимально допустимую температуру электролита:

1. 55° С.
2. 65° С.
3. 75° С.

8. Надо ли обездвиживать обожженную конечность?

1. Да.
2. Нет.
3. Не имеет значения.

1. Транспортировка груза на электрогрузчике производится:

1. На максимальной скорости.
2. На минимальной скорости.
3. Водитель обязан регулировать скорость хода в зависимости от ситуации, обращая внимание на рабочую высоту груза и центр тяжести машины.

2. Что доливают в аккумуляторную батарею?

1. Кислоту.
2. Электролит.
3. Дистиллированную воду.

3. Допускается ли работа на электрогрузчике (штабелере) в одежде со свободными краями (полами, рукавами и т.д.)?

1. Допускается.
2. Не допускается.
3. Допускается кратковременно при транспортировке легких грузов.

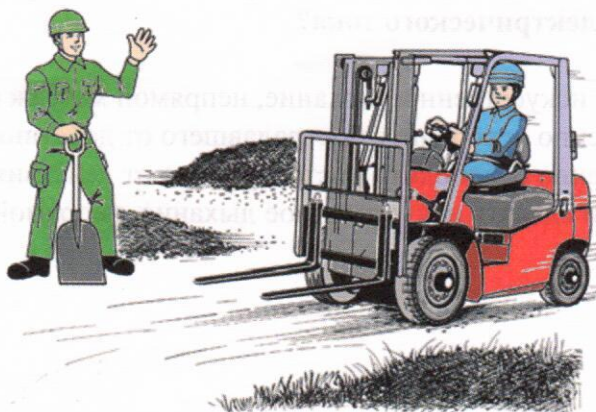
4. Поверхности, на которых работает электрогрузчик, должны быть:

1. Ровными.
2. Равномерными.
3. Без разливов воды или масла.
4. Все перечисленное.

5. Ограничитель высоты подъема крюка (вил) грузоподъемной машины предназначен:

1. Для аварийных целей.
2. Для предотвращения опрокидывания машины.

6. Допускаются ли посторонние транспортные средства на площадку, где проводится работа с грузами?

1. Допускаются.
2. Не допускаются.
3. Передвижение посторонних транспортных средств не влияет на процесс работы.

7. Разрешается ли переключать движение механизма грузоподъемной машины с прямого хода на обратный до полной его остановки?

1. Разрешается.
2. Разрешается в экстремальных случаях.
3. Запрещается.

8. Что необходимо предпринять при оказании первой помощи пострадавшему от действия электрического тока?

1. Сделать искусственное дыхание, непрямой массаж сердца.
2. Немедленно освободить пострадавшего от действия электрического тока.
3. Немедленно освободить пострадавшего от действия электрического тока, при необходимости сделать искусственное дыхание, непрямой массаж сердца.

1. Оставлять аккумуляторную батарею в разряженном состоянии:

1. Разрешено.
2. Разрешено на непродолжительное время (до трех суток).
3. Запрещено.

2. Допускается ли для проверки зарядки аккумулятора соединять клеммы накоротко?

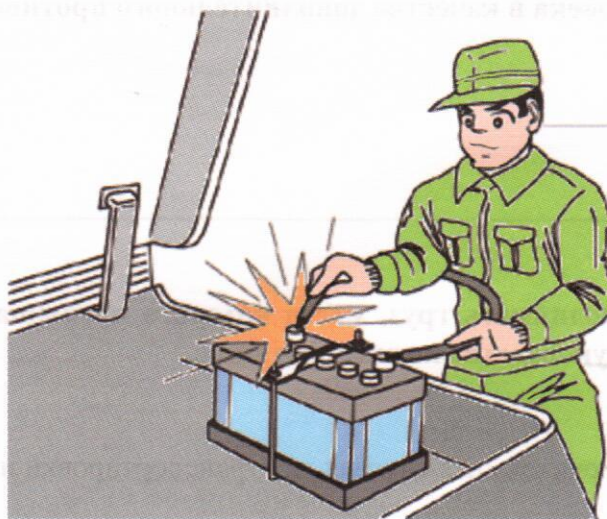

1. Допускается.
2. Запрещается.
3. Допускается кратковременным касанием.

3. Допускаются ли посторонние транспортные средства на площадку, где проводится работа с грузами?

1. Допускаются.
2. Не допускаются.
3. Передвижение посторонних транспортных средств не влияет на процесс работы.

4. Разрешено ли поднимать груз, засыпанный землей или примерзший к ней, заложный чем-либо?

1. Разрешено с особой осторожностью.
2. Запрещено.

5. Что нужно сделать при работе с крупногабаритными грузами, затрудняющими видимость?

1. Привстать с сиденья.
2. На небольшой скорости сойти с машины и управлять, передвигаясь рядом с ней.
3. Двигаться задним ходом и воспользоваться помощью другого лица.

6. Использовать человека в качестве дополнительного противовеса:

1. Разрешено.
2. Запрещено.

7. Разрешается ли поднимать груз, масса которого превышает грузоподъемность машины, указанную в руководстве по эксплуатации.

1. Разрешается.
2. Разрешается в исключительных случаях для транспортировки на короткое расстояние.
3. Запрещается.

8. Что необходимо предпринять в первую очередь при оказании помощи пострадавшему от действия электрического тока?

1. Немедленно освободить пострадавшего от действия электрического тока.
2. Срочно сделать искусственное дыхание.
3. Немедленно провести непрямой массаж сердца.

1. Разрешено ли подтаскивать груз по земле, полу при косом натяжении грузового каната?

1. Разрешено.
2. Запрещено.

2. Разрешается ли поднимать человека на вилах или поддоне?



1. Разрешается.
2. Допускается при условии обеспечения безопасности.
3. Запрещается.

3. Поднимать крюк (вилы) до ограничителя высоты подъема:

1. Разрешено.
2. Запрещено.

4. При подъеме или опускании груза можно ли людям находиться между грузом, установленным вблизи стены, и машиной?

1. Можно.
2. Можно, если в этом есть необходимость.
3. Нельзя.

5. Разрешается ли класть на аккумуляторные батареи металлические предметы и инструмент?

1. Разрешается.
2. Запрещается.

6. Толкать вилами груз или другое транспортное средство:

1. Разрешено.
2. Запрещено.

7. Что нужно сделать, если постороннее лицо окажется в зоне хода машины?

1. Посигналить.
2. Снизить скорость.
3. Прекратить движение и принять меры для освобождения зоны хода.

8. Быстрое обеспечение неподвижности костей в области перелома (иммобилизация) позволяет:

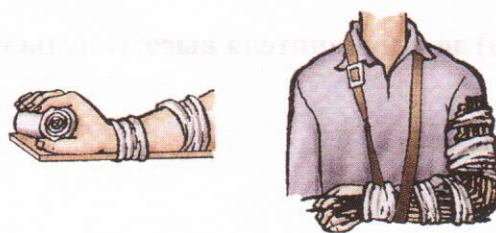

1. Уменьшить боль.
2. Предупредить осложнение и боль.
3. Справиться с перечисленным.

1. В каком положении должны находиться вилы при движении погрузчика без груза?

1. На максимальной высоте.
2. На средней высоте.
3. Следует опустить вилы до уровня пола.

2. Разрешается ли перевозить людей на электропогрузчике?

1. Разрешается подвозить только грузчика.
2. Запрещается.
3. Разрешается подвозить только бригадира.

3. Разрешается ли пользоваться открытым огнем при зарядке аккумулятора или определении уровня электролита?

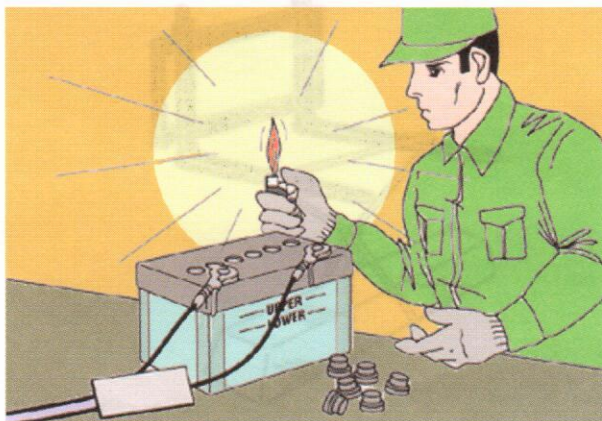

1. Разрешается.
2. Запрещается.
3. Допускается при недостаточном освещении.

4. Находиться кому-либо под поднятым грузом:

1. Запрещено.
2. Разрешено только грузчику.
3. Допускается при укладке груза на верхний ярус.

5. Грязь и пыль, скапливающиеся на поверхности элементов батареи во время работы, в процессе эксплуатации необходимо удалять:

1. Ветошью.
2. Влажным паром.
3. Мыльной водой.
4. Правильно п. 1, 2.

6. Как правильно транспортировать грузы?

1. Жестко прикрепив к вилам.
2. Россыпью на поддоне.
3. Только в специальных поддонах или прочной упаковке.

7. Разрешается ли на площадку (вилы) навешивать и транспортировать навесные или качающиеся грузы?

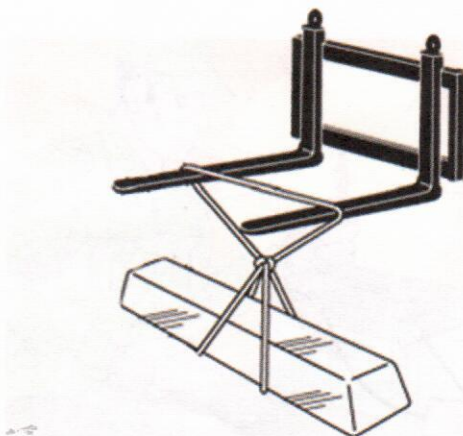

1. Разрешается при транспортировке на незначительное расстояние.
2. Запрещается.
3. Разрешается при необходимости.

8. Ожог – повреждение тканей, вызванное:

1. Термическим или химическим воздействием.
2. Электрическим или лучевым воздействием.
3. Всеми перечисленными воздействиями.

1. Транспортировка груза на электропогрузчике производится:

1. На максимальной скорости.
2. На минимальной скорости.
3. Водитель обязан регулировать скорость хода в зависимости от ситуации, обращая внимание на рабочую высоту груза и центр тяжести машины.

2. Для достижения оптимального срока службы аккумуляторных батарей необходимо избегать разрядов:

1. Более 80% номинальной мощности.
2. Более 65% номинальной мощности.
3. Более 50% номинальной мощности.

3. В каком положении должны находиться вилы при движении погрузчика с грузом?

1. На максимальной высоте.
2. На средней высоте.
3. Нужно приподнять груз над полом на высоту до 50 см.

4. Разрешено ли перевозить на поддоне человека, наблюдающего за грузом?

1. Разрешено.
2. Разрешено в исключительных случаях для фиксации груза.
3. Запрещено.

5. Разрешается ли буксировка электропогрузчиком другого транспортного средства?

1. Разрешается.
2. Запрещается.
3. Допускается в исключительных случаях.

6. Во избежание повреждений аккумуляторной батареи нельзя превышать максимально допустимую температуру электролита:

1. 55° С.
2. 65° С.
3. 75° С.

7. В каком положении должны находиться вилы при движении погрузчика с грузом?

1. На максимальной высоте.
2. На средней высоте.
3. Нужно приподнять груз над полом на высоту до 50 см.

8. Воздействие от ожога распространяется:

1. Только на кожу.
2. Только на кожу и подкожную клетчатку.
3. На кожу и подкожную клетчатку, а также общее воздействие на весь организм.

1. Что доливают в аккумуляторную батарею?

1. Кислоту.
2. Электролит.
3. Дистиллированную воду.

2. Ограничитель высоты подъема крюка (вил) грузоподъемной машины служит:

1. Для аварийных целей.
2. Для предотвращения опрокидывания машины.

3. Разрешено ли устанавливать на электропогрузчик дополнительные противовесы?

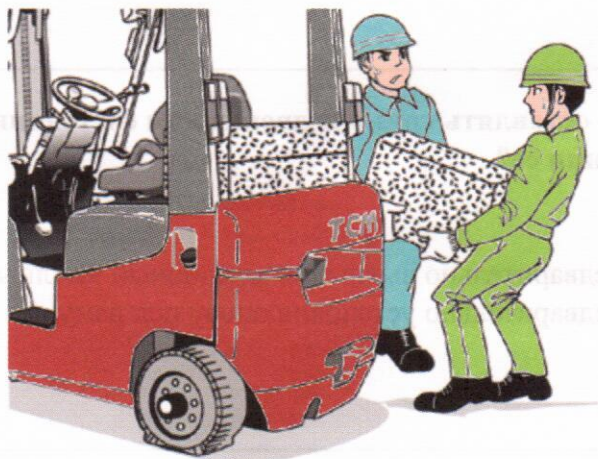

1. Разрешено.
2. Запрещено.
3. Допускается для предотвращения опрокидывания.

4. Разрешается ли оставлять аккумуляторную батарею в разряженном состоянии?

1. Разрешается.
2. Разрешается на непродолжительное время (до трех суток).
3. Запрещается.

5. Что необходимо сделать при подъеме груза, по массе близкого к разрешенной грузоподъемности?

1. Осмотреть груз.
2. Проверить крепление груза.
3. Предварительно поднять его на высоту 200-300 мм и проверить надежность действия тормоза.

6. Переключать механизмы грузоподъемной машины с прямого хода на обратный до полной его остановки:

1. Разрешено.
2. Разрешено в экстремальных случаях.
3. Запрещено.

7. Разрешается ли оставлять груз в подвешенном состоянии при перерывах в работе или по окончании ее?

1. Разрешается, предварительно выключив клавишный выключатель.
2. Разрешается, предварительно установив опору под раму.
3. Запрещается.

8. У пострадавшего травматический шок. Что необходимо предпринять для оказания ему первой медицинской помощи?

1. Дать имеющиеся болеутоляющие средства, предоставить полный покой.
2. Обрызгать лицо холодной водой, дать понюхать нашатырный спирт.
3. Уложить пострадавшего, на лоб и затылок наложить повязку.

1. Что необходимо сделать перед опусканием груза?

1. Установить подкладки.
2. Убедиться в отсутствии посторонних лиц.
3. Осмотреть место, на которое груз должен быть опущен, убедиться в невозможности его падения, опрокидывания или сползания.

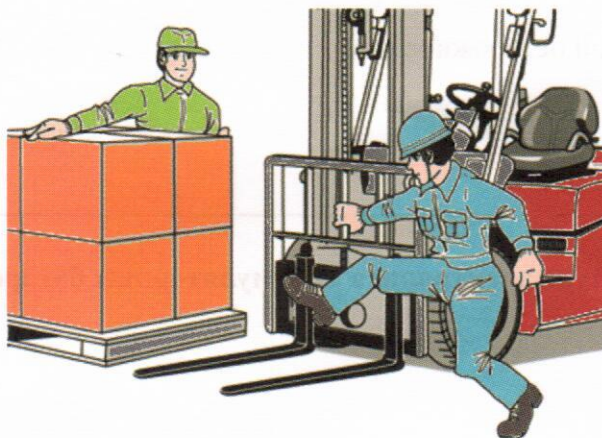
2. Расстояние между вилами регулируется:

1. Ногой.
2. Рукой.
3. Шестом.
4. Любым подручным средством.

3. Что нужно сделать при работе с крупногабаритными грузами, затрудняющими видимость?

1. Привстать с сиденья.
2. На небольшой скорости сойти с машины и управлять, передвигаясь рядом с ней.
3. Двигаться задним ходом и воспользоваться помощью другого лица.

4. Разрешено ли оставлять аккумуляторную батарею в разряженном состоянии?

1. Разрешено.
2. Разрешено на непродолжительное время (до трех суток).
3. Запрещено.

5. Поднимать груз, масса которого превышает грузоподъемность машины, указанную в руководстве по эксплуатации:

1. Разрешено.
2. Разрешено в исключительных случаях для транспортировки на короткое расстояние.
3. Запрещено.

6. Разрешено ли поднимать груз, засыпанный землей или примерзший к ней, заложенный чем-либо?

1. Разрешено с особой осторожностью.
2. Запрещено.

7. Рабочая температура электролита аккумуляторных батарей должна соответствовать:

1. 15-25° С.
2. 20-40° С.
3. 30-50° С.

8. Характерные признаки сотрясения головного мозга:

1. Головная боль, тошнота и рвота, потеря сознания.
2. Покраснение кожных покровов, учащенное дыхание.
3. Сонливость, вялость, потемнение в глазах, учащенное сердцебиение.

Номер билета	Номер вопроса							
	1	2	3	4	5	6	7	8
31	2 (5; р.В, п.6)	1 (15; п.4)	1 (14; п.7.15)	2 (16; п.3.6.6.54)	1 (14; п.5.9)	2 (14; п.1.2)	3 (17; п.3.121)	1 (25; с.12)
32	1 (15; п.4)	2 (1; с.25)	2 (9; с.2-11)	2 (1; с.139)	2 (1; с.116)	3 (14; п.6.3)	2 (14; п.7.9)	2 (22; с.23)
33	3 (1; с.25)	3 (1; р.6.6)	5 (2; р.5)	3 (21; п.4.1)	2 (14; п.7.1)	2 (14; п.5.4)	2 (14; п.5.8)	2 (22; с.24)
34	2 (1; с.45)	2 (23; п.20.4)	1 (14; п.3.1)	2 (16; п.3.6.54)	2 (1; с.25)	2 (14; п.7.9)	3 (16; п.1.11)	3 (22; с.39)
35	3 (14; п.6.3)	2 (14; п.5.2)	2 (4; р.5.1)	2 (1; с.21)	3 (21; п.4.1)	3 (17; п.10.12.1)	2 (6; с.2-7)	2 (25; с.15)
36	2 (10; с.60)	3 (10; с.60)	3 (10; с.60)	4 (12; п.17)	3 (13; р.3)	2 (10; с.60)	2 (12; п.4)	3 (22; с.13)
37	3 (10; с.60)	2 (10; с.60)	1 (12; п.2)	1 (10; с.60)	2 (11; с.1-7)	2 (10; с.60)	2 (12; п.33)	1 (25; с.104)
38	3 (10; с.60)	2 (12; п.4)	2 (11; с.1-20)	3 (13; р.3)	3 (13; р.3)	3 (13; р.3)	1 (12; п.5)	1 (25; с.105)
39	3 (10; с.60)	3 (12; п.8)	2 (11; с.1-3)	4 (11; с.1-5)	1 (13; р.3)	2 (11; с.1-5)	3 (13; р.3)	3 (22; с.22)
40	3 (12; п.1)	2 (11; с.1-33)	2 (11; с.1-5)	2 (13; р.3)	3 (11; с.1-21)	2 (11; с.1-19)	3 (13; р.3)	1 (22; с.22)
41	2 (13; р.3)	3 (11; с.1-7)	2 (13; р.3)	3 (13; р.3)	2 (12; п.33)	2 (11; с.1-7)	3 (10; с.60)	3 (22; с.10, 14)
42	3 (10; с.60)	2 (10; с.60)	2 (11; с.1-33)	1 (10; с.60)	4 (12; п.17)	3 (10; с.60)	2 (10; с.60)	3 (25; с.99)
43	3 (10; с.60)	1 (12; п.2)	3 (10; с.60)	3 (11; с.1-7)	2 (11; с.1-7)	1 (12; п.5)	3 (10; с.60)	3 (25; с.99)
44	3 (12; п.8)	1 (13; р.3)	2 (11; с.1-19)	3 (12; п.1)	3 (13; р.3)	3 (13; р.3)	3 (13; р.3)	1 (24; с.7)
45	3 (13; р.3)	1 (11; с.1-23)	3 (11; с.1-21)	3 (12; п.1)	3 (13; р.3)	2 (13; р.3)	2 (12; п.4)	1 (22; с.28)

Обозначения: с. – страница; р. – раздел; п. – пункт.

ТАБЛИЦА ПРАВИЛЬНЫХ ОТВЕТОВ

Номер билета	Номер вопроса							
	1	2	3	4	5	6	7	8
1	3 (5; p.A п.5)	3 (8; п.5.3)	2 (9; c.2-11)	2 (1; c.116)	4 (9; c.2-7)	4 (17; п.10.568)	3 (14; п.6.3)	3 (22; c.3)
2	3 (5; p.C-5)	3 (21; п.4.1)	3 (14; п.6.3)	3 (14; п.1.2)	2 (4; p.5.1)	2 (1; c.25)	1 (14; п.6.1)	2 (22; c.12)
3	2 (15; п.4)	2 (1; c.25)	2 (14; п.7.1)	3 (14; п.7.2)	5 (2; c.81)	4 (1; c.25)	3 (14; п.1.6)	3 (22; c.13)
4	2 (23; п.7.18)	2 (5; p. C-2)	2 (4; п.5.3)	3 (5; p.A, п.5)	2 (16; п.3.6.54)	2 (8; c.2-7)	1 (14; п.5.9)	3 (22; c.13)
5	2 (14; п.5.8)	2 (14; п.1.2)	2 (9; c.2-11)	2 (1; c.64)	1 (14; п.6.1)	4 (9; c.2-7)	2 (14; п.5.4)	3 (22; c.10,19)
6	3 (14; п.1.1)	3 (14; п.2.1)	2 (1; c.115)	2 (14; п.6.2)	2 (14; п.7.8)	2 (8; c.2-7)	2 (14; п.7.10)	1 (22; c.15)
7	1 (14; п.5.1)	1 (14; п.5.9)	2 (14; п.7.1)	2 (3; p.3.7)	2 (14; п.6.2)	3 (14; п.7.5)	2 (14; п.6.4)	2 (22; c.29)
8	2 (14; п.5.1)	2 (14; п.5.4)	3 (19; п.1.9)	2 (1; c.82)	3 (14; п.5.5)	3 (17; п.10.7)	1 (14; п.7.15)	3 (22; c.3)
9	2 (3; p.3.7)	2 (1; c.116)	3 (2; p.6.5)	3 (14; п.6.3)	1 (1; p.5.5)	2 (17; п.10.571)	2 (14; п.7.5)	3 (22; c.24)
10	2 (1; c.45)	4 (9; c.2-7)	3 (1; c.118)	3 (19; п.2.7)	3 (1; c.25)	1 (3; p.3.7)	3 (14; п.7.13)	2 (22; c.24)
11	2 (14; п.6.2)	3 (14; п.7.6)	2 (4; p.5.1)	2 (20; п.2.11.9)	5 (7; p.5)	2 (1; c.25)	3 (17; п.4.124)	1 (22; c.25)
12	1 (14; п.7.15)	2 (6; c.2-7)	3 (1; p.6.6)	3 (14; п.5.5)	3 (1; c.25)	3 (14; п.5.3)	2 (6; c.2-7)	1 (22; c.29)
13	3 (21; п.4.1)	2 (9; c.2-11)	2 (5; p.B п.2)	1 (16; п.3.6.34)	1 (14; п.5.4)	3 (17; п.10.12.1)	3 (14; п.7.7)	3 (22; c.29)
14	3 (21; п.4.1)	3 (14; п.7.13)	2 (1; c.45)	3 (14; п.7.6)	3 (14; п.2.4)	3 (14; п.6.2)	2 (14; п.7.12)	3 (22; c.29)
15	2 (14; п.5.8)	3 (14; п.5.5)	3 (1; p.6.6)	3 (23; п.20.4)	3 (5; p.B, п.5)	3 (14; п.1.6)	4 (6; c.2-6)	1 (22; c.8)
16	2 (14; п.5.2)	1 (14; п.3.1)	2 (1; c.25)	1 (20; п.2.2.1)	2 (14; п.1.2)	2 (1; c.138)	3 (14; п.5.6)	3 (22; c.22)
17	1 (15; п.3)	3 (5; p.B, п.6)	1 (14; п.3.1)	2 (5; p.C-5)	1 (14; п.7.15)	3 (14; п.5.3)	3 (14; п.6.3)	1 (24; c.7)
18	3 (14; п.1.6)	2 (14; п.7.6)	2 (1; c.45)	2 (14; п.1.2)	1 (20; п.2.2.1)	4 (6; c.2-6)	3 (14; п.7.13)	3 (22; c.24)
19	1 (20; п.2.3.1)	3 (1; p.6.6)	2 (1; p.6.3)	1 (14; п.3.1)	2 (14; п.7.5)	2 (14; п.6.2)	2 (5; p.B, п.9)	2 (22; c.23)
20	1 (14; п.5.9)	2 (2; p.4.2)	3 (21; п.4.1)	1 (5; p.B, п.3)	2 (1; c.118)	2 (1; c.116)	2 (8; c.2-7)	1 (22; c.21)
21	2 (14; п.7.10)	1 (2; p.4.1.1)	3 (1; c.25)	3 (14; п.5.1)	2 (5; p.A, п.2)	3 (14; п.2.4)	1 (17; п.10.468.4)	2 (24; c.120)
22	3 (5; p.C-5)	2 (16; п.3.6.5)	2 (14; п.5.4)	2 (2; p.6.6)	2 (4; п.5.3)	2 (6; c.2-6)	3 (16; п.4.119)	1 (22; c.22)
23	1 (15; п.4)	5 (2; p.5)	3 (2; p.6.6)	2 (23; п.20.4)	2 (6; c.2-7)	3 (5; p.A, п.5)	1 (17; п.10.468.4)	2 (25; c.75)
24	4 (6; c.2-6)	3 (23; п.20.4)	2 (1; c.59)	3 (14; п.5.5)	2 (9; c.2-11)	3 (1; c.25)	3 (14; п.1.6)	1 (22; c.9)
25	2 (14; п.7.1)	2 (6; c.2-6)	3 (14; п.6.3)	2 (15; п.11)	2 (17; п.10.1)	2 (1; p.6.4)	3 (14; п.7.6)	1 (25; c.173)
26	1 (21; п.4.1)	2 (14; п.7.12)	2 (6; c.2-7)	2 (2; c.116)	3 (14; п.7.2)	2 (3; p.3)	3 (5; p.C-5)	1 (22; c.26)
27	2 (23; п.20.3)	1 (14; п.3.1)	1 (15; п.4)	2 (2; p.6.4)	2 (1; c.45)	2 (14; п.7.10)	1 (14; п.5.9)	3 (22; c.13)
28	1 (23; п.20.3)	2 (6; c.2-7)	2 (1; c.59)	2 (6; c.2-7)	3 (1; p.6.6)	2 (4; p.5.1)	2 (14; п.7.9)	2 (22; c.26)
29	3 (1; c.25)	3 (14; п.7.13)	4 (6; c.2-6)	2 (4; c.25)	2 (16; п.3.6.5)	2 (14; п.7.5)	3 (14; п.5.6)	3 (22; c.26)
30	3 (20; п.2.2.1)	2 (6; c.2-6)	3 (14; п.5.5)	2 (14; п.7.1)	3 (14; п.1.6)	3 (14; п.2.4)	3 (14; п.7.6)	3 (24; c.10)